

Elektronsko podnošenje deklaracije

-Objašnjenje poruka-

Struktura poruke (CusdecMessage)

XML šema strukture poruke je navedena u sledecem dijagramu:

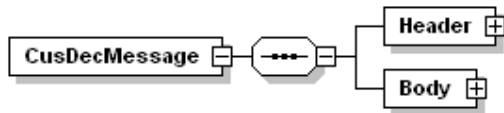

Poruka se sastoji od zaglavlja i tela poruke. I zaglavlje i telo su jedinstveni. U zaglavlju su podaci koji vrše autentifikaciju korisnika a u telu poruke se nalaze poslovni podaci. U XML primeru poruke struktura izgleda na sledeci nacin:

```
<?xml version="1.0" encoding="UTF-8" ?>
<CusDecMessage>
<Header>
</Header>
<Body>
</Body>
</CusDecMessage>
```

Zaglavlje poruke

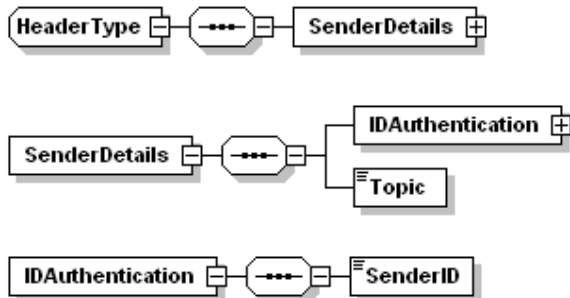

U zaglavlju poruke popunjava se **SenderID** element i to sa username-om. Ovaj element je obavezan!

Takođe treba popuniti i **Topic** element i to na sledeći način:

- **customs.login.rq** – ukoliko se radi o logovanju
- **customs.login.changepwd.rq** – ukoliko se radi o izmeni password-a
- **customs.declarations.rq** – ukoliko se radi o slanju poruka na obradu
- **customs.updatecodes.rq** – ukoliko se radi o update-u šifarnika

Ovaj element je takođe obavezan.

Telo poruke

(CusDecMessage/Body)

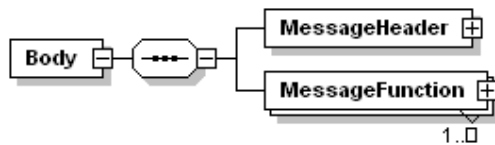

Telo poruke sadrži poslovne podatke. Sastoji se ponovo od zaglavlja (**MessageHeader**) i funkcionalnog dela (**MessageFunction**).

U XML primeru prethodna struktura izgleda:

```
<Body>
  <MessageHeader>
</MessageHeader>
  <MessageFunction>
</MessageFunction>
</Body>
```

Zaglavlje tela

(CusDecMessage/Body/MessageHeader)

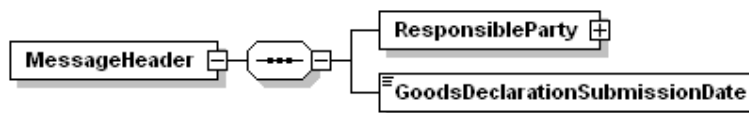

U zaglavlju tela se nalaze podaci o podnosiocu deklaracije (Rubrika 54) kao i o datumu podnošenja deklaracije.

U XML primeru prethodna struktura izgleda:

```
<MessageHeader>
  <ResponsibleParty>
  .....
</ResponsibleParty>
  <GoodsDeclarationSubmissionDate />
</MessageHeader>
```

Podnosilac deklaracije

(CusDecMessage/Body/MessageHeader/ResponsibleParty)

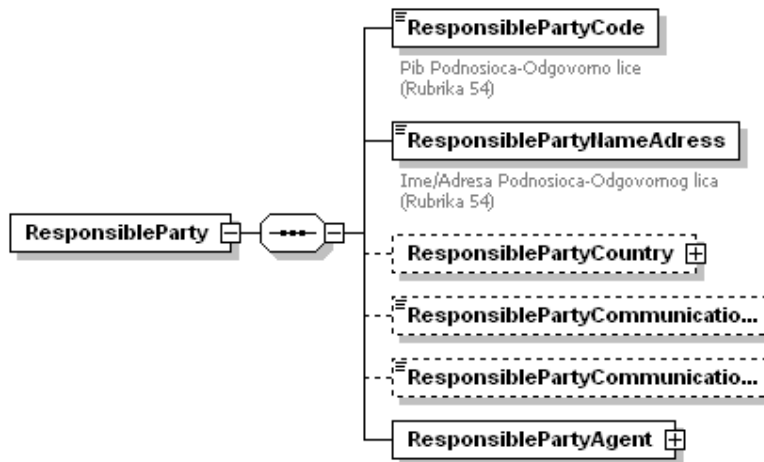

U ovaj element se smeštaju podaci o podnosiocu deklaracije (Rubrika 54).

U XML primeru prethodna struktura izgleda:

```
<ResponsibleParty>  
  <ResponsiblePartyCode/>  
  <ResponsiblePartyNameAddress/>  
  <ResponsiblePartyCountry>  
    <CountryName/>  
    <CountryCode/>  
  </ResponsiblePartyCountry>  
  <ResponsiblePartyCommunicationNumber/>  
  <ResponsiblePartyCommunicationPerson/>  
  <ResponsiblePartyAgent>  
    <AgentName/>  
    <AgentCode/>  
  </ResponsiblePartyAgent>  
</ResponsibleParty>
```

PIB podnosioca deklaracije

(CusDecMessage/Body/MessageHeader/ResponsibleParty/ResponsiblePartyCode)



Opis	Pib podnosioca deklaracije/a
Obaveznost	Obavezno
Tip	Integer
Duzina	9-13

U XML primeru prethodna struktura izgleda:

```
<ResponsiblePartyCode> 22222238</ResponsiblePartyCode>
```

Naziv i adresa podnosioca deklaracije

(CusDecMessage/Body/MessageHeader/ResponsibleParty/ResponsiblePartyNameAdress)

ResponsiblePartyNameAdress

Ime/Adresa Podnosioca-Odgovornog lica
(Rubrika 54)

Opis	Naziv i adresa podnosioca deklaracije/a
Obaveznost	Obavezno
Tip	String
Duzina	5-60

U XML primeru prethodna struktura izgleda:

```
<ResponsiblePartyNameAdress>POLITIKA BEOGRAD, MAKEDONSKA BB</ResponsiblePartyNameAdress>
```

Zemlja podnosioca deklaracije

(CusDecMessage/Body/MessageHeader/ResponsibleParty/ResponsiblePartyCountry)

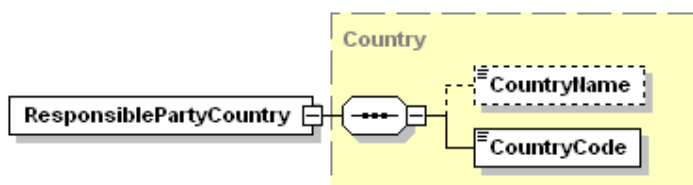

Opis	Struktura podataka u kojoj se definiše zemlja podnosioca.
Obaveznost	Neobavezno
Tip	Slozen tip podataka
Duzina	

U XML primeru prethodna struktura izgleda:

```
<ResponsiblePartyCountry>
  <CountryName></CountryName>
  <CountryCode></CountryCode>
</ResponsiblePartyCountry>
```

Ime zemlje podnosioca deklaracije

(CusDecMessage/Body/MessageHeader/ResponsibleParty/ResponsiblePartyCountry/CountryName)

CountryName

Opis	Naziv zemlje podnosioca.
Obaveznost	Neobavezno
Tip	String
Duzina	

U XML primeru prethodna struktura izgleda:

```
<CountryName></CountryName>
```

Šifra zemlje podnosioca deklaracije

(CusDecMessage/Body/MessageHeader/ResponsibleParty/ResponsiblePartyCountry/CountryCode)

CountryCode

Opis	Šifra zemlje podnosioca.
Obaveznost	Uslovna obaveznost (U slučaju da se podaci o zemlji popunjavaju, ovo polje je obavezno)
Tip	String
Duzina	2

U XML primeru prethodna struktura izgleda:

```
<CountryCode></CountryCode>
```

Kontakt broj podnosioca deklaracije

(CusDecMessage/Body/MessageHeader/ResponsibleParty/ResponsiblePartyCommunicationNumber)

ResponsiblePartyCommunicatio...

Opis	Kontakt broj podnosioca deklaracije/a
Obaveznost	Neobavezno
Tip	String
Duzina	

U XML primeru prethodna struktura izgleda:

```
<ResponsiblePartyCommunicationNumber></ResponsiblePartyCommunicationNumber>
```

Ime kontakt osobe podnosioca deklaracije

(CusDecMessage/Body/MessageHeader/ResponsibleParty/ResponsiblePartyCommunicationPerson)

ResponsiblePartyCommunicatio...

Opis	Ime kontakt osobe podnosioca deklaracije/a
Obaveznost	Neobavezno
Tip	String
Duzina	

U XML primeru prethodna struktura izgleda:

```
<ResponsiblePartyCommunicationPerson></ResponsiblePartyCommunicationPerson>
```

Podaci o odgovornom carinskom agentu

(CusDecMessage/Body/MessageHeader/ResponsibleParty/ResponsiblePartyAgent)

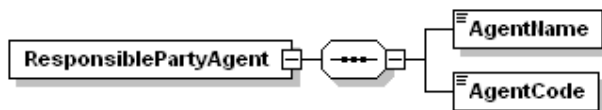

Opis	Podaci o carinskom agentu koji je podneo deklaraciju/e
Obaveznost	Obavezno
Tip	Složen tip podataka
Duzina	

U XML primeru prethodna struktura izgleda:

```
<ResponsiblePartyAgent>  
  <AgentName/>  
  <AgentCode/>  
</ResponsiblePartyAgent>
```

Ime carinskog agenta

CusDecMessage/Body/MessageHeader/ResponsibleParty/ResponsiblePartyAgent/AgentName

≡ AgentName

Opis	Ime carinskog agenta koji je podneo deklaraciju/e
Obaveznost	Obavezno
Tip	String
Duzina	

U XML primeru prethodna struktura izgleda:

```
<AgentName/>
```

Šifra carinskog agenta

CusDecMessage/Body/MessageHeader/ResponsibleParty/ResponsiblePartyAgent/AgentName

≡ AgentCode

Opis	Ime carinskog agenta koji je podneo deklaraciju/e
Obaveznost	Obavezno
Tip	String
Duzina	

U XML primeru prethodna struktura izgleda:

```
<AgentCode/>
```

Datum i vreme podnošenja deklaracije

(CusDecMessage/Body/MessageHeader/GoodsDeclarationSubmissionDate)

≡ GoodsDeclarationSubmissionDate

Opis	Unosi se datum i vreme podnošenja deklaracije/a
Obaveznost	Obavezno
Tip	DateTime
Duzina	

U XML primeru prethodna struktura izgleda:

```
<GoodsDeclarationSubmissionDate>2004-01-01T12:44:00</GoodsDeclarationSubmissionDate>
```

Funkcionalni (podatkovni) deo tela (CusDecMessage/Body/MessageFunction)

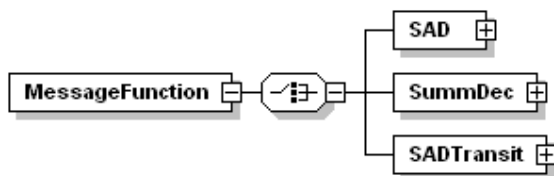

U sebi sadrži poslovne podatke poruke. Ovaj element se može ponavljati. Svaki od tih elemenata može biti tačno jedna od tri moguće deklaracije (sažeta, tranzitna ili deklaracija u carinjenju). Svaka poruka, znači, može imati u sebi 99 elemenata, gde svaki element može biti bilo koja od gore navedenih deklaracija.

U XML primeru prethodna struktura izgleda:

```
<MessageFunction>
  <SAD CustomsOfficeOfDeclarationCode="11568" DocumentNumber="1/2004" VersionNumber="0"
    OperationCode="" ActionControlCode="" DateOfArrivalAtFirstCustomsPort="2005-1-1">
  </SAD>
</MessageFunction>
<MessageFunction>
  <SADTransit CustomsOfficeOfDeclarationCode="11568" DateOfArrivalAtFirstCustomsPort="2005-1-1"
    DocumentNumber="1/2004" VersionNumber="0" OperationCode="" ActionControlCode=""
    ShipmentList="">
  </SADTransit >
</MessageFunction>
<MessageFunction>
  <SummDec CustomsOfficeOfDeclarationCode="11568" DateOfArrivalAtFirstCustomsPort="2005-1-1"
    DocumentNumber="1/2004" VersionNumber="0" OperationCode="" ActionControlCode="">
  </SummDec>
</MessageFunction>
```

Primer u sebi sadrži slučaj kada su poslate odjednom tri deklaracije i to JCI carinjenje, JCI tranzit, sažeta deklaracija.

JCI Carinjenje(SAD)

(CusDecMessage/Body/MessageFunction/SAD)

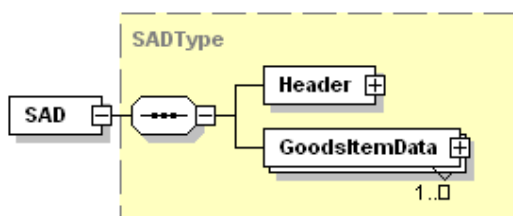

U ovom elemntu su smešteni podaci iz deklaracije u slučajevima carinjenja. Sastoji se, kao i deklaracija od zaglavlja i naimenovanja. Ovaj element ima attribute, i to:

ATRIBUTI:

CustomsOfficeOfDeclarationCode

Opis	Šifra carinske ispostave u kojoj će roba biti carinjena
Obaveznost	Obavezno
Tip	String
Duzina	5

DocumentNumber

Opis	Broj dodeljen od strane podnosioca koji deklaraciju jedinstveno određuje u evidenciji podnosioca.
Obaveznost	Obavezno
Tip	String
Duzina	5-20

VersionNumber

Opis	Verzija deklaracije koja se podnosi carini (svaka izmena deklaracije nosi svoju verziju, i taj broj se vaki put uvećava za 1)
Obaveznost	Nije obavezno
Tip	Integer
Duzina	

OperationCode

Opis	Podatak kojim podnosilac definiše da li je u pitanju novi unos(INSERT) ili promena već podnete deklaracije deklaracije(UPDATE).
Obaveznost	Obavezno
Tip	String
Duzina	

ActionControlCode

Opis	Podatak kojim podnosilac definiše da li želi samo da iskontroliše podatke(KI), da ih prosledi(PC), ili i iskontroliše i prosledi(PK)
Obaveznost	Obavezno
Tip	String
Duzina	2

DateOfArrivalAtFirstCustomsPort

Opis	Datum očekivanog podnošenja dokumenta
Obaveznost	Obavezno
Tip	Date
Duzina	2

U XML primeru prethodna struktura izgleda:

```
<SAD CustomsOfficeOfDeclarationCode="11568" DocumentNumber="1/2004" VersionNumber="0"
  OperationCode="INSERT" ActionControlCode="PK" DateOfArrivalAtFirstCustomsPort="2005-1-1">
  <Header>
  </Header>
</SAD>
```

Zaglavlje JCI za carinjenje (CusDecMessage/Body/MessageFunction/SAD/Header)

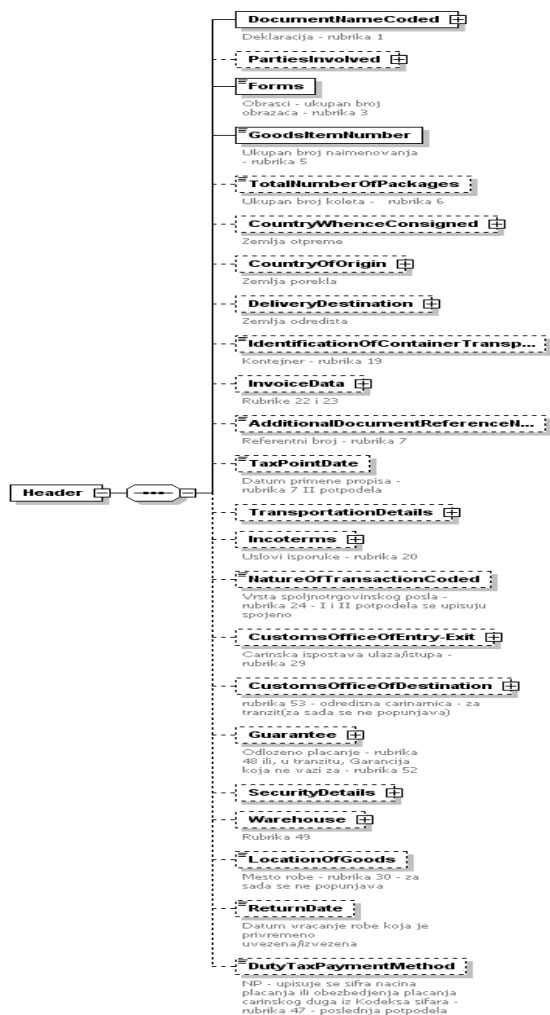

U ovom elementu se nalaze podaci iz zaglavlja deklaracije. U XML primeru prethodna struktura izgleda:

```
<Header>
  <DocumentNameCoded/>
  <PartiesInvolved/>
  <Forms/>
  <GoodsItemNumber/>
  <TotalNumberOfPackages/>
  <CountryWhenceConsigned/>
  <CountryOfOrigin/>
  <DeliveryDestination/>
  <IdentificationOfContainerTransport>1</IdentificationOfContainerTransport>
  <InvoiceData/>
  <AdditionalDocumentReferenceNumber/>
  <TaxPointDate/>
  <TransportationDetails/>
  <Incoterms/>
  <NatureOfTransactionCoded/>
  <CustomsOfficeOfEntry-Exit/>
  <CustomsOfficeOfDestination/>
</Header>
```

```

<Guarantee/>
<SecurityDetails/>
<Warehouse/>
<LocationOfGoods/>
<ReturnDate/>
<DutyTaxPaymentMethod/>
</Header>

```

Podaci o deklaraciji (Rubrika1)
 (//SAD/ Header/DocumentNameCoded)

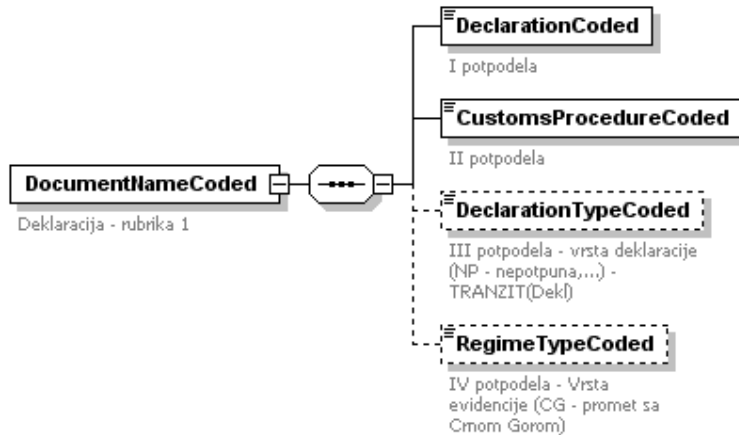

U ovom elementu se nalaze podaci iz rubrike 1 koji definišu vrstu i tip deklaracije. U XML primeru prethodna struktura izgleda:

```

<DocumentNameCoded>
  <DeclarationCoded></DeclarationCoded>
  <CustomsProcedureCoded></CustomsProcedureCoded>
  <DeclarationTypeCoded></DeclarationTypeCoded>
  <RegimeTypeCoded></RegimeTypeCoded>
</DocumentNameCoded>

```

Tip prometa (Prva potpodela Rubrike1)

CusDecMessage/Body/MessageFunction/SAD/Header/DocumentNameCoded/DeclarationCoded



Opis	Tip prometa(UV-Uvoz, IZ-Izvoz) iz prve potpodele rubrike 1.
Obaveznost	Obavezno
Tip	String
Duzina	2

U XML primeru prethodna struktura izgleda:

```

<DeclarationCoded>UV</DeclarationCoded>

```

Vrsta Deklaracije (Druga potpodela Rubrike1)
(//SAD/Header/DocumentNameCoded/CustomsProcedureCoded)

CustomsProcedureCoded

II potpodela

Opis	Vrsta deklaracije(1-7,9) iz druge potpodele rubrike 1.
Obaveznost	Obavezno
Tip	String
Duzina	2

U XML primeru prethodna struktura izgleda:

```
<CustomsProcedureCoded>4</CustomsProcedureCoded>
```

Tip Deklaracije (Treća potpodela Rubrike1)
(//SAD/Header/DocumentNameCoded/DeclarationTypeCoded)

DeclarationTypeCoded

III potpodela - vrsta deklaracije
(NP - nepotpuna,...) -
TRANZIT(Dekl)

Opis	Tip deklaracije(NP-nepotpuna, PE-periodična) iz treće potpodele rubrike 1.
Obaveznost	Nije obavezno
Tip	String
Duzina	2

U XML primeru prethodna struktura izgleda:

```
<DeclarationTypeCoded>PE</DeclarationTypeCoded>
```

Vrsta evidencije (Četvrta potpodela Rubrike1)
(//SAD/Header/DocumentNameCoded/RegimeTypeCoded)

RegimeTypeCoded

IV potpodela - Vrsta
evidencije (CG - promet sa
Crnom Gorom)

Opis	Vrsta evidencije (CG-promet sa Crnom Gorom, KM (Kosovo i Metohija), PS (Prenos stanja)) iz četvrte potpodele rubrike 1.
Obaveznost	Nije obavezno
Tip	String
Duzina	2

U XML primeru prethodna struktura izgleda:

```
<RegimeTypeCoded>CG</RegimeTypeCoded>
```

Podaci o licima uključenim u carinski postupak (//SAD/Header/PartiesInvolved)

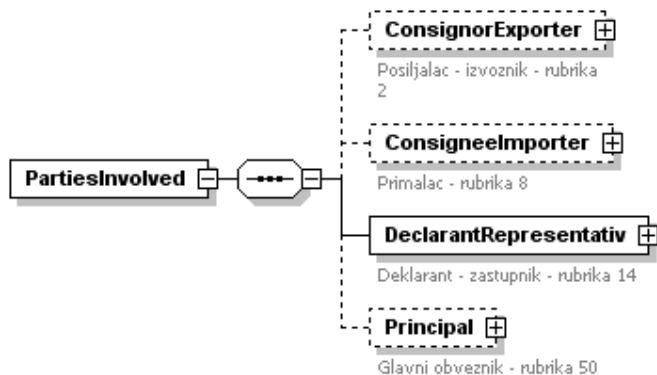

U ovom elementu se nalaze podaci o licima uključenim u postupak.

U XML primeru prethodna struktura izgleda:

```

<PartiesInvolved>
  <ConsignorExporter>
    .....
  </ConsignorExporter>
  <ConsigneeImporter>
    .....
  </ConsigneeImporter>
  <DeclarantRepresentativ>
    .....
  </DeclarantRepresentativ>
  <Principal>
    .....
  </Principal>
</PartiesInvolved>
  
```

Podaci o pošiljaocu/Izvozniku (Rubrika 2) (//SAD/ Header/ PartiesInvolved/ConsignorExporter)

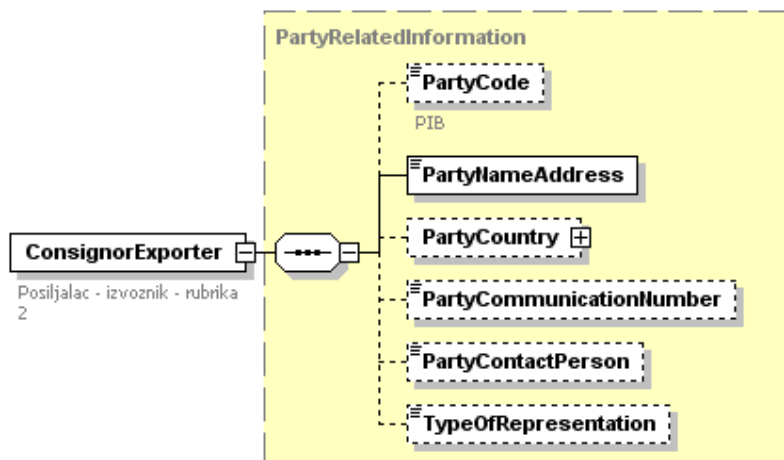

U ovom elementu se nalaze podaci o pošiljaocu / izvozniku. Element nije obavezan.

U XML primeru prethodna struktura izgleda:

```

<ConsignorExporter>
  <PartyCode/>
  <PartyNameAddress />
  <PartyCountry/>
  <PartyCommunicationNumber/>
  <PartyContactPerson />
  <TypeOfRepresentation />
</ConsignorExporter>

```

PIB pošiljaoca/izvoznika

(//SAD/Header/PartiesInvolved/ConsignorExporter/PartyCode)

PartyCode

PIB

Opis	Pib pošiljaoca/izvoznika
Obaveznost	Nije obavezno
Tip	Integer
Duzina	9-13

U XML primeru prethodna struktura izgleda:

```
<PartyCode>222222238</PartyCode>
```

Naziv i adresa pošiljaoca/izvoznika

(//SAD/Header/PartiesInvolved/ConsignorExporter/PartyNameAddress)

PartyNameAddress

Opis	Naziv i adresa pošiljaoca/izvoznika
Obaveznost	Uslovna obaveznost(U slučaju da se neki od ostalih elemenata ovog nivoa popuni ovaj element je obavezan)
Tip	String
Duzina	5-60

U XML primeru prethodna struktura izgleda:

```
<PartyNameAddress>NORSKE SKOG AUSTRIJA,KLMJJK 6</PartyNameAddress>
```

Zemlja pošiljaoca/Izvoznika

(//SAD/ Header/ PartiesInvolved/ConsignorExporter/PartyCountry)

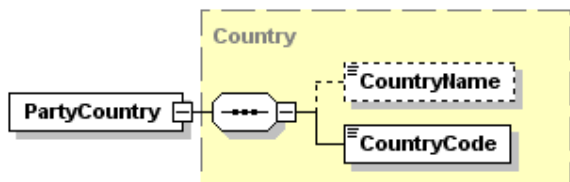

Opis	Struktura podataka u kojoj se definise zemlja pošiljaoca/izvoznika.
Obaveznost	Neobavezno
Tip	Slozen tip podataka
Duzina	

U XML primeru prethodna struktura izgleda:

```
<PartyCountry>  
  <CountryName/ >  
  <CountryCode/ >  
</PartyCountry>
```

Ime zemlje pošiljaoca

(//SAD/Header/PartiesInvolved/ConsignorExporter/PartyCountry/CountryName)

CountryName

Opis	Naziv zemlje pošiljaoca/izvoznika.
Obaveznost	Neobavezno
Tip	String
Duzina	

U XML primeru prethodna struktura izgleda:

```
<CountryName>Nemačka</CountryName>
```

Šifra zemlje pošiljaoca

(//SAD/Header/PartiesInvolved/ConsignorExporter/PartyCountry/CountryCode)

CountryCode

Opis	Šifra zemlje pošiljaoca/izvoznika.
Obaveznost	Uslovna obaveznost (U slučaju da se podaci o zemlji popunjavaju, ovo polje je obavezno)
Tip	String
Duzina	2

U XML primeru prethodna struktura izgleda:

```
<CountryCode>DE</CountryCode>
```

Kontakt broj pošiljaoca/izvoznika

(//SAD/Header/PartiesInvolved/ConsignorExporter/ResponsiblePartyCommunicationNumber)

PartyCommunicationNumber

Opis	Kontakt broj pošiljaoca/izvoznika
Obaveznost	Neobavezno
Tip	String
Duzina	

U XML primeru prethodna struktura izgleda:

```
<PartyCommunicationNumber>011-333-5555</PartyCommunicationNumber>
```

Ime kontakt osobe pošiljaoca/izvoznika

(//SAD/Header/PartiesInvolved/ConsignorExporter/ResponsiblePartyCommunicationPerson)

PartyContactPerson

Opis	Ime kontakt osobe u firmi pošiljaoca/izvoznika
Obaveznost	Neobavezno
Tip	String
Duzina	

U XML primeru prethodna struktura izgleda:

```
<PartyContactPerson></PartyContactPerson>
```

Vrsta zastupništva pošiljaoca/izvoznika

(//SAD/Header/PartiesInvolved/ConsignorExporter/TypeOfRepresentation)

TypeOfRepresentation

Opis	Vrsta zastupništva (N-neposredno, P-Posredno, ""-nema zastupanja)
Obaveznost	Neobavezno
Tip	String
Duzina	1

U XML primeru prethodna struktura izgleda:

```
<TypeOfRepresentation>N</TypeOfRepresentation>
```

Podaci o primaocu (Rubrika 8)

(//SAD/Header/PartiesInvolved/ConsigneeImporter)

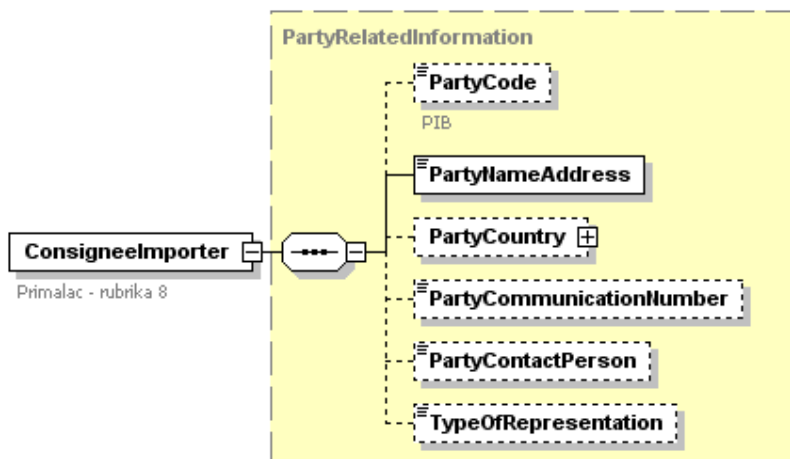

U ovom elementu se nalaze podaci o primaocu. Element nije obavezan. U XML primeru prethodna struktura izgleda:

```
<ConsigneeImporter>
  <PartyCode></PartyCode>
  <PartyNameAddress> </PartyNameAddress>
  <PartyCountry></PartyCountry>
  <PartyCommunicationNumber> </PartyCommunicationNumber>
  <PartyContactPerson> </PartyContactPerson>
  <TypeOfRepresentation> </TypeOfRepresentation>
</ConsigneeImporter >
```

PIB primaoca

(//SAD/Header/PartiesInvolved/ConsigneeImporter/PartyCode)

PartyCode

PIB

Opis	Pib primaoca
Obaveznost	Nije obavezno
Tip	Integer
Duzina	9-13

U XML primeru prethodna struktura izgleda:

```
<PartyCode>222222238</PartyCode>
```

Naziv i adresa primaoca

(//SAD/Header/PartiesInvolved/ConsigneeImporter/PartyNameAddress)

PartyNameAddress

Opis	Naziv i adresa primaoca
Obaveznost	Uslovna obaveznost (U slučaju da se neki od ostalih elemenata ovog nivoa popuni ovaj element je obavezan)
Tip	String
Duzina	5-60

U XML primeru prethodna struktura izgleda:

```
<PartyNameAddress> POLITIKA BEOGRAD, MAKEDONSKA BB </PartyNameAddress>
```

Zemlja primaoca

(//SAD/Header/PartiesInvolved/ConsigneeImporter/PartyCountry)

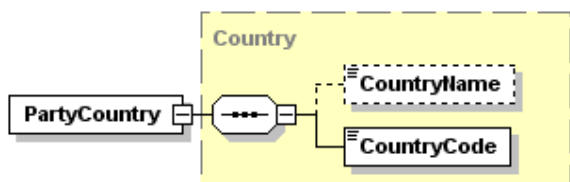

Opis	Struktura podataka u kojoj se definise zemlja primaoca.
Obaveznost	Neobavezno
Tip	Slozen tip podataka
Duzina	

U XML primeru prethodna struktura izgleda:

```
<PartyCountry>
  <CountryName></CountryName>
  <CountryCode></CountryCode>
</PartyCountry>
```

Ime zemlje primaoca

(//SAD/Header/PartiesInvolved/ConsigneeImporter/PartyCountry/CountryName)

CountryName

Opis	Naziv zemlje primaoca
Obaveznost	Neobavezno
Tip	String
Duzina	

U XML primeru prethodna struktura izgleda:

```
<CountryName></CountryName>
```

Šifra zemlje primaoca

(//SAD/Header/PartiesInvolved/ConsigneeImporter/PartyCountry/CountryCode)

CountryCode

Opis	Šifra zemlje primaoca.
Obaveznost	Uslovna obaveznost (U slučaju da se podaci o zemlji popunjavaju, ovo polje je obavezno)
Tip	String
Duzina	2

U XML primeru prethodna struktura izgleda:

```
<CountryCode>CS</CountryCode>
```

Kontakt broj primaoca

(//SAD/Header/PartiesInvolved/ConsigneeImporter/ResponsiblePartyCommunicationNumber)

PartyCommunicationNumber

Opis	Kontakt broj primaoca
Obaveznost	Neobavezno
Tip	String
Duzina	

U XML primeru prethodna struktura izgleda:

```
<PartyCommunicationNumber></PartyCommunicationNumber>
```

Ime kontakt osobe primaoca

(//SAD/Header/PartiesInvolved/ConsigneeImporter/ResponsiblePartyCommunicationPerson)

PartyContactPerson

Opis	Ime kontakt osobe u firmi primaoca
Obaveznost	Neobavezno
Tip	String
Duzina	

U XML primeru prethodna struktura izgleda:

```
<PartyContactPerson></PartyContactPerson>
```

Vrsta zastupanja primaoca

(//SAD/Header/PartiesInvolved/ConsigneeImporter/TypeOfRepresentation)

TypeOfRepresentation

Opis	Vrsta zastupanja (N-neposredno, P-Posredno, ""-nema zastupanja)
Obaveznost	Neobavezno
Tip	String
Duzina	1

U XML primeru prethodna struktura izgleda:

```
<TypeOfRepresentation></TypeOfRepresentation>
```

Podaci o deklarantu (Rubrika 14)

(//SAD/Header/PartiesInvolved/DeclarantRepresentativ)

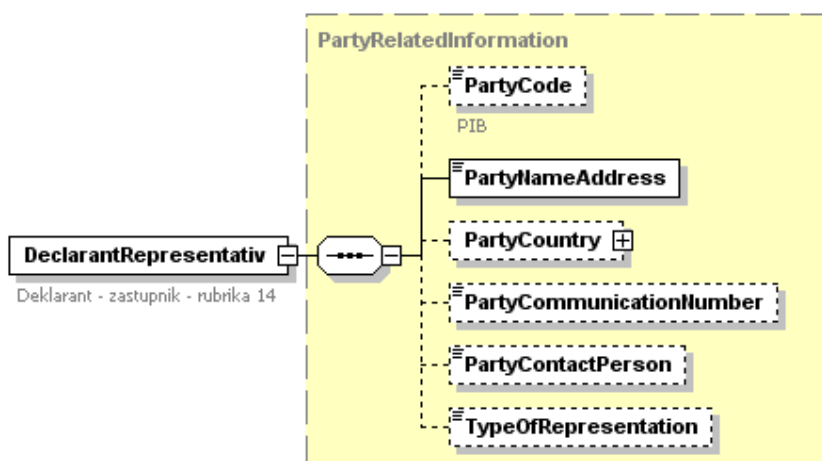

U ovom elementu se nalaze podaci o deklarantu iz rubrike 14. Ovaj element može se pojaviti maksimalno 2 puta.

U XML primeru prethodna struktura izgleda:

```
<DeclarantRepresentativ>  
  <PartyCode></PartyCode>  
  <PartyNameAddress> </PartyNameAddress>  
  <PartyCountry></PartyCountry>  
  <PartyCommunicationNumber> </PartyCommunicationNumber>  
  <PartyContactPerson> </PartyContactPerson>  
  <TypeOfRepresentation> </TypeOfRepresentation>  
</DeclarantRepresentativ >
```

PIB Deklaranta

(CusDecMessage/Body/MessageFunction/SAD/Header/PartiesInvolved/DeclarantRepresentativ/PartyCode)

PartyCode

PIB

Opis	Pib deklaranta
Obaveznost	Neobavezno
Tip	Integer
Duzina	9-13

U XML primeru prethodna struktura izgleda:

```
<PartyCode>222222238</PartyCode>
```

Naziv i adresa deklaranta

(CusDecMessage/Body/MessageFunction/SAD/Header/PartiesInvolved/DeclarantRepresentativ/PartyNameAddress)

PartyNameAddress

Opis	Naziv i adresa deklaranta
Obaveznost	Obavezno
Tip	String
Duzina	5-60

U XML primeru prethodna struktura izgleda:

```
<PartyNameAddress> POLITIKA BEOGRAD, MAKEDONSKA BB </PartyNameAddress>
```

Zemlja deklaranta

(CusDecMessage/Body/MessageFunction/SAD/Header/PartiesInvolved/DeclarantRepresentativ/PartyCountry)

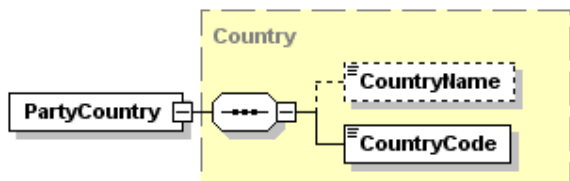

Opis	Struktura podataka u kojoj se definiše zemlja deklaranta.
Obaveznost	Neobavezno
Tip	Slozen tip podataka
Duzina	

U XML primeru prethodna struktura izgleda:

```
<PartyCountry>
  <CountryName></CountryName>
  <CountryCode></CountryCode>
</PartyCountry>
```

Ime zemlje deklaranta

(CusDecMessage/Body/MessageFunction/SAD/Header/PartiesInvolved/DeclarantRepresentativ/PartyCountry/CountryName)

CountryName

Opis	Naziv zemlje deklaranta
Obaveznost	Neobavezno
Tip	String
Duzina	

U XML primeru prethodna struktura izgleda:

<CountryName></CountryName>

Šifra zemlje deklaranta

(CusDecMessage/Body/MessageFunction/SAD/Header/PartiesInvolved/DeclarantRepresentativ/PartyCountry/CountryCode)

CountryCode

Opis	Sifra zemlje deklaranta.
Obaveznost	Uslovna obaveznost (U slučaju da se podaci o zemlji popunjavaju, ovo polje je obavezno)
Tip	String
Duzina	2

U XML primeru prethodna struktura izgleda:

<CountryCode></CountryCode>

Kontakt broj/elektronski deklaranta

(CusDecMessage/Body/MessageFunction/SAD/Header/PartiesInvolved/DeclarantRepresentativ/ResponsiblePartyCommunicationNumber)

PartyCommunicationNumber

Opis	Kontakt broj, eletronska pošta, IP adresa, broj faksa... deklaranta
Obaveznost	Neobavezno
Tip	String
Duzina	

U XML primeru prethodna struktura izgleda:

<PartyCommunicationNumber></PartyCommunicationNumber>

Ime kontakt osobe deklaranta

(CusDecMessage/Body/MessageFunction/SAD/Header/PartiesInvolved/DeclarantRepresentativ/ResponsiblePartyCommunicationPerson)

PartyContactPerson

Opis	Ime kontakt osobe u firmi deklaranta
Obaveznost	Neobavezno
Tip	String
Duzina	

U XML primeru prethodna struktura izgleda:

<PartyContactPerson></PartyContactPerson>

Vrsta zastupništva deklaranta

(CusDecMessage/Body/MessageFunction/SAD/Header/PartiesInvolved/DeclarantRepresentativ/TypeOfRepresentation)

TypeOfRepresentation

Opis	Vrsta zastupništva(N-neposredno, P-Posredno,""-nema zastupanja
Obaveznost	Neobavezno
Tip	String
Duzina	1

U XML primeru prethodna struktura izgleda:

```
<TypeOfRepresentation>P</TypeOfRepresentation>
```

Podaci o valsniku robe(Rubrika 14)

(CusDecMessage/Body/MessageFunction/SAD/Header/PartiesInvolved/DeclarantRepresentativ[1])

PIB Vlasnika

(CusDecMessage/Body/MessageFunction/SAD/Header/PartiesInvolved/DeclarantRepresentativ[1]/PartyCode)

PartyCode

PIB

Opis	Pib vlasnika
Obaveznost	Neobavezno
Tip	Integer
Duzina	9-13

U XML primeru prethodna struktura izgleda:

```
<PartyCode>222222238</PartyCode>
```

Naziv i adresa deklaranta

(CusDecMessage/Body/MessageFunction/SAD/Header/PartiesInvolved/DeclarantRepresentativ[1]/PartyNameAddress)

PartyNameAddress

Opis	Naziv i adresa vlasnika
Obaveznost	Obavezno
Tip	String
Duzina	5-60

U XML primeru prethodna struktura izgleda:

```
<PartyNameAddress> POLITIKA BEOGRAD, MAKEDONSKA BB </PartyNameAddress>
```

Zemlja deklaranta

(CusDecMessage/Body/MessageFunction/SAD/Header/PartiesInvolved/DeclarantRepresentativ/PartyCountry)

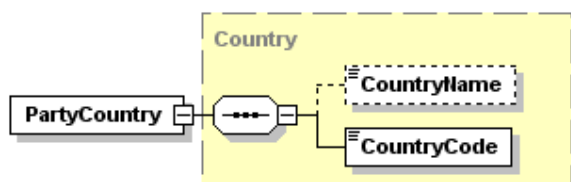

Ne popunjava se.

Ime zemlje deklaranta

(CusDecMessage/Body/MessageFunction/SAD/Header/PartiesInvolved/DeclarantRepresentativ/
PartyCountry/CountryName)

Ne popunjava se.

Šifra zemlje deklaranta

(CusDecMessage/Body/MessageFunction/SAD/Header/PartiesInvolved/DeclarantRepresentativ/
PartyCountry/CountryCode)

Ne popunjava se.

Kontakt broj/elektronski deklaranta

(CusDecMessage/Body/MessageFunction/SAD/Header/PartiesInvolved/DeclarantRepresentativ/
ResponsiblePartyCommunicationNumber)

Ne popunjava se.

Ime kontakt osobe deklaranta

(CusDecMessage/Body/MessageFunction/SAD/Header/PartiesInvolved/DeclarantRepresentativ/
ResponsiblePartyCommunicationPerson)

Ne popunjava se.

Vrsta zastupništva deklaranta

(CusDecMessage/Body/MessageFunction/SAD/Header/PartiesInvolved/DeclarantRepresentativ/
TypeOfRepresentation)

Ne popunjava se.

Podaci o glavnom obvezniku (Rubrika 50)

(CusDecMessage/Body/MessageFunction/SAD/Header/PartiesInvolved/Principal)

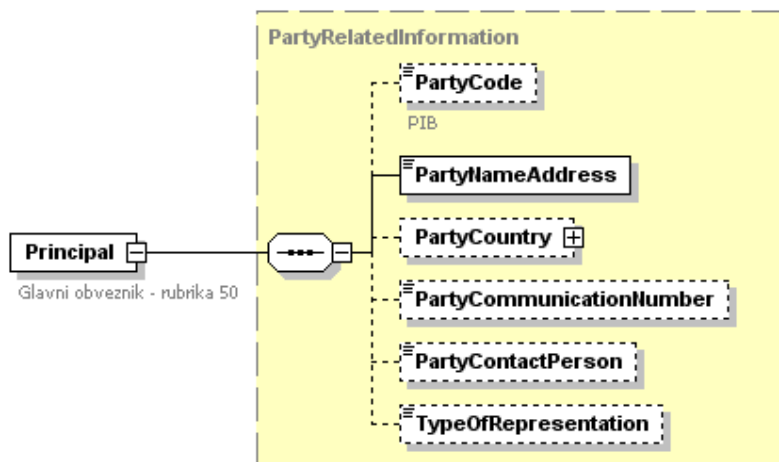

U ovom elementu se nalaze podaci o glavnom obvezniku (rubrika 50). Element nije obavezan.

U XML primeru prethodna struktura izgleda:

```
<Principal>
  <PartyCode></PartyCode>
  <PartyNameAddress> </PartyNameAddress>
  <PartyCountry></PartyCountry>
  <PartyCommunicationNumber> </PartyCommunicationNumber>
  <PartyContactPerson> </PartyContactPerson>
  <TypeOfRepresentation> </TypeOfRepresentation>
</ Principal >
```

PIB glavnog obveznika

(CusDecMessage/Body/MessageFunction/SAD/Header/PartiesInvolved/Principal/PartyCode)



Opis	Pib glavnog obveznika
Obaveznost	Nije obavezno
Tip	Integer
Duzina	9-13

U XML primeru prethodna struktura izgleda:

```
<PartyCode></PartyCode>
```

Naziv i adresa glavnog obveznika

(CusDecMessage/Body/MessageFunction/SAD/Header/PartiesInvolved/Principal/PartyNameAddress)

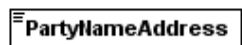

Opis	Naziv i adresa glavnog obveznika
Obaveznost	Uslovna obaveznost (U slučaju da se neki od ostalih elemenata ovog nivoa popuni ovaj element je obavezan)
Tip	String
Duzina	5-60

U XML primeru prethodna struktura izgleda:

```
<PartyNameAddress> </PartyNameAddress>
```

Zemlja glavnog obveznika

(CusDecMessage/Body/MessageFunction/SAD/Header/PartiesInvolved/Principal PartyCountry)

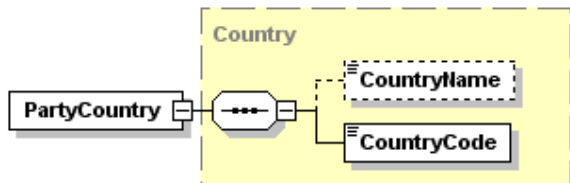

Opis	Struktura podataka u kojoj se definiše zemlja glavnog obveznika.
Obaveznost	Neobavezno
Tip	Slozen tip podataka
Duzina	

U XML primeru prethodna struktura izgleda:

```
<PartyCountry>
  <CountryName></CountryName>
  <CountryCode></CountryCode>
</PartyCountry>
```

Ime zemlje glavnog obveznika

(CusDecMessage/Body/MessageFunction/SAD/Header/PartiesInvolved/Principal/PartyCountry/CountryName)

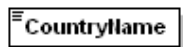

Opis	Naziv zemlje glavnog obveznika
Obaveznost	Neobavezno
Tip	String
Duzina	

U XML primeru prethodna struktura izgleda:

```
<CountryName></CountryName>
```

Šifra zemlje glavnog obveznika

(CusDecMessage/Body/MessageFunction/SAD/Header/PartiesInvolved/Principal/PartyCountry/CountryCode)

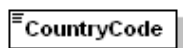

Opis	Sifra zemlje glavnog obveznika.
Obaveznost	Uslovna obaveznost (U slučaju da se podaci o zemlji popunjavaju, ovo polje je obavezno)

Tip	String
Duzina	2

U XML primeru prethodna struktura izgleda:

<CountryCode></CountryCode>

Kontakt broj/elektronski glavnog obveznika

(CusDecMessage/Body/MessageFunction/SAD/Header/PartiesInvolved/Principal/ResponsiblePartyCommunicationNumber)

PartyCommunicationNumber

Opis	Kontakt broj, elektronska pošta, IP adresa, broj faksa... glavnog obveznika
Obaveznost	Neobavezno
Tip	String
Duzina	

U XML primeru prethodna struktura izgleda:

<PartyCommunicationNumber></PartyCommunicationNumber>

Ime kontakt osobe glavnog obveznika

(CusDecMessage/Body/MessageFunction/SAD/Header/PartiesInvolved/Principal/ResponsiblePartyCommunicationPerson)

PartyContactPerson

Opis	Ime kontakt osobe u firmi glavnog obveznika
Obaveznost	Neobavezno
Tip	String
Duzina	

U XML primeru prethodna struktura izgleda:

<PartyContactPerson></PartyContactPerson>

Vrsta zastupništva glavnog obveznika

(CusDecMessage/Body/MessageFunction/SAD/Header/PartiesInvolved/Principal/TypeOfRepresentation)

TypeOfRepresentation

Opis	Vrsta zastupništva(N-neposredno, P-Posredno,""-nema zastupanja
Obaveznost	Neobavezno
Tip	String
Duzina	1

U XML primeru prethodna struktura izgleda:

<TypeOfRepresentation></TypeOfRepresentation>

Ukupan broj obrazaca (Rubrika 3)

(CusDecMessage/Body/MessageFunction/SAD/Header/Forms)

Forms

Obrasci - ukupan broj
obrazaca - rubrika 3

Opis	Ukupan broj obrazaca koja se inače unosi u drugu podelu rubrike 3
Obaveznost	Neobavezno
Tip	Short
Duzina	1-334

U XML primeru prethodna struktura izgleda:

```
<Forms>2</Forms>
```

Ukupan broj naimenovanja (Rubrika 5)

(CusDecMessage/Body/MessageFunction/SAD/Header/GoodsltemNumber)

GoodsltemNumber

Ukupan broj naimenovanja
- rubrika 5

Opis	Ukupan broj obrazaca iz rubrike 5
Obaveznost	Obavezno
Tip	Short
Duzina	1-999

U XML primeru prethodna struktura izgleda:

```
<GoodsltemNumber>2</GoodsltemNumber>
```

Broj paketa (Rubrika 6)

(CusDecMessage/Body/MessageFunction/SAD/Header/TotalNumberOfPackages)

TotalNumberOfPackages

Ukupan broj koleta - rubrika 6

Opis	Upisuje se ukupan broj koleta koji se prijavljuje po ispravi. Ako je pošiljka u rasutom stanju element se ne unosi.
Obaveznost	Neobavezno
Tip	Integer
Duzina	

U XML primeru prethodna struktura izgleda:

```
<TotalNumberOfPackages>34</TotalNumberOfPackages>
```

Zemlja otpreme (Rubrika 15)

(CusDecMessage/Body/MessageFunction/SAD/ Header/ CountryWhenceConsigned)

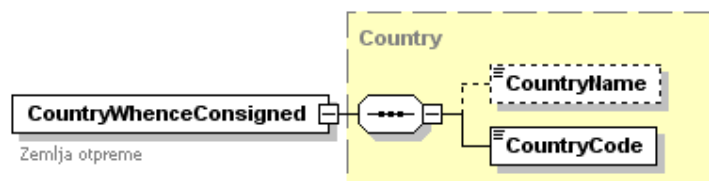

U ovom elementu se nalaze podaci o zemlji otpreme. Element nije obavezan.

U XML primeru prethodna struktura izgleda:

```
<CountryWhenceConsigned>
  <CountryName></CountryName>
  <CountryCode></CountryCode>
</CountryWhenceConsigned>
```

Ime zemlje otpreme

(CusDecMessage/Body/MessageFunction/SAD/Header/CountryWhenceConsigned/CountryName)

CountryName

Opis	Naziv zemlje otpreme
Obaveznost	Neobavezno
Tip	String
Duzina	

U XML primeru prethodna struktura izgleda:

```
<CountryName></CountryName>
```

Šifra zemlje otpreme

(CusDecMessage/Body/MessageFunction/SAD/Header/CountryWhenceConsigned/CountryCode)

CountryCode

Opis	Sifra zemlje otpreme.
Obaveznost	Uslovna obaveznost (U slučaju da se podaci o zemlji popunjavaju, ovo polje je obavezno)
Tip	String
Duzina	2

U XML primeru prethodna struktura izgleda:

```
<CountryCode></CountryCode>
```

Zemlja porekla (Rubrika 16)

(CusDecMessage/Body/MessageFunction/SAD/ Header/ CountryOfOrigin)

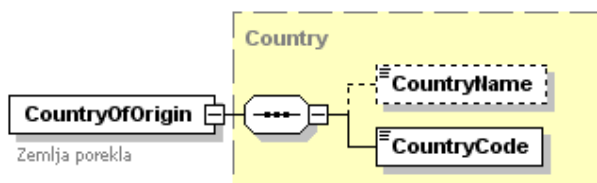

U ovom elementu se nalaze podaci o zemlji porekla iz rubrike 16. Element nije obavezan (ako se po JCI prijavljuje roba različitog porekla).

U XML primeru prethodna struktura izgleda:

```
<CountryOfOrigin>
  <CountryName></CountryName>
  <CountryCode></CountryCode>
</ CountryOfOrigin >
```

Ime zemlje porekla

(CusDecMessage/Body/MessageFunction/SAD/Header/CountryOfOrigin/CountryName)

CountryName

Opis	Naziv zemlje porekla
Obaveznost	Neobavezno
Tip	String
Duzina	

U XML primeru prethodna struktura izgleda:

```
<CountryName>AUSTRIJA</CountryName>
```

Šifra zemlje porekla

(CusDecMessage/Body/MessageFunction/SAD/Header/CountryOfOrigin/CountryCode)

CountryCode

Opis	Sifra zemlje porekla.
Obaveznost	Uslovna obaveznost (U slučaju da se podaci o zemlji popunjavaju, ovo polje je obavezno)
Tip	String
Duzina	2

U XML primeru prethodna struktura izgleda:

```
<CountryCode>AT</CountryCode>
```

Zemlja odredišta (Rubrika 17)

(CusDecMessage/Body/MessageFunction/SAD/Header/DeliveryDestination)

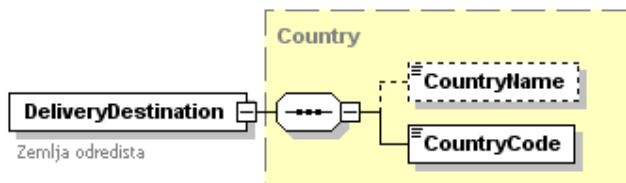

U ovom elementu se nalaze podaci o zemlji odredišta iz rubrike 17. Element nije obavezan (trenutno se ne popunjava).

U XML primeru prethodna struktura izgleda:

```
<DeliveryDestination>  
  <CountryName></CountryName>  
  <CountryCode></CountryCode>  
</DeliveryDestination>
```

Ime zemlje porekla

(CusDecMessage/Body/MessageFunction/SAD/ Header/ DeliveryDestination/CountryName)

CountryName

Opis	Naziv zemlje odredišta(Rubrika 17a)
Obaveznost	Neobavezno
Tip	String
Duzina	

U XML primeru prethodna struktura izgleda:

```
<CountryName></CountryName>
```

Šifra zemlje porekla

(CusDecMessage/Body/MessageFunction/SAD/ Header/ CountryOfOrigin/CountryCode)

CountryCode

Opis	Sifra zemlje porekla(Rubrika 17b).
Obaveznost	Uslovna obaveznost (U slučaju da se podaci o zemlji popunjavaju, ovo polje je obavezno)
Tip	String
Duzina	2

U XML primeru prethodna struktura izgleda:

```
<CountryCode></CountryCode>
```

Kontejner (Rubrika 19)

(CusDecMessage/Body/MessageFunction/SAD/Header/IdentificationOfContainerTransport)

IdentificationOfContainerTransport

Kontejner - rubrika 19

Opis	0- ako je roba u kontejneru 1- ako roba nije u kontejneru
Obaveznost	Neobavezno
Tip	Boolean
Duzina	

U XML primeru prethodna struktura izgleda:

```
<IdentificationOfContainerTransport>0</IdentificationOfContainerTransport>
```

Podaci iz fakture (Rubrika 22i23)

(CusDecMessage/Body/MessageFunction/SAD/ Header/ InvoiceData)

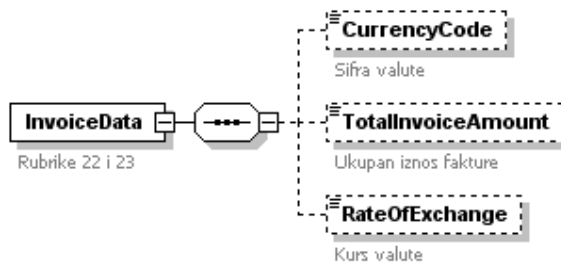

U ovom elementu se nalaze podaci iz fakture . Element nije obavezan.

U XML primeru prethodna struktura izgleda:

```
<InvoiceData>
  <CurrencyCode></CurrencyCode>
  <TotalInvoiceAmount></TotalInvoiceAmount>
  <RateOfExchange></RateOfExchange>
</InvoiceData>
```

Šifra valute (Prva podela rubrike 22)

(CusDecMessage/Body/MessageFunction/SAD/Header/InvoiceData/CurrencyCode)

CurrencyCode

Šifra valute

Opis	Šifra valute iz kodeksa šifara koja se unosi u prvu podelu rubrike 22
Obaveznost	Neobavezno
Tip	String
Duzina	3

U XML primeru prethodna struktura izgleda:

```
<CurrencyCode>EUR</CurrencyCode>
```

Iznos iz fakture (Druga podela rubrike 22)

(CusDecMessage/Body/MessageFunction/SAD/Header/InvoiceData/TotalInvoiceAmount)

TotalInvoiceAmount

Ukupan iznos fakture

Opis	Iznos iz fakture ili vrednost usluge ili stranog materijala (druga podela rubrike 22)
Obaveznost	Neobavezno
Tip	Decimal
Duzina	(15:2)-15 cifara a 2 decimale

U XML primeru prethodna struktura izgleda:

```
<TotalInvoiceAmount>33251.04</TotalInvoiceAmount>
```

Kurs valute (Rubrika 23)

(CusDecMessage/Body/MessageFunction/SAD/Header/InvoiceData/RateOfExchange)

RateOfExchange

Kurs valute

Opis	Upisuje se zvanični kurs dinara za stranu valutu iz prve podele rubrike 22. Inače podatak koji se unosi u rubriku 23.
Obaveznost	Neobavezno
Tip	Decimal
Duzina	(15:6)-15 cifara a 6 decimala

U XML primeru prethodna struktura izgleda:

```
<RateOfExchange>68.0000</RateOfExchange>
```

Referentni broj (Rubrika 7, 1 potpodela)

(CusDecMessage/Body/MessageFunction/SAD/Header/AdditionalDocumentReferenceNumber)

AdditionalDocumentReferenceN...

Referentni broj - rubrika 7

Opis	Upisuju se identifikacioni podaci o pošiljci a prema specifikaciji rubrike 7 (prva potpodela) iz pravilnika o popunjavanju isprave.
Obaveznost	Neobavezno
Tip	String
Duzina	0-20

U XML primeru prethodna struktura izgleda:

```
<AdditionalDocumentReferenceNumber></AdditionalDocumentReferenceNumber>
```

Datum primene propisa (Rubrika 7, 2 potpodela)

(CusDecMessage/Body/MessageFunction/SAD/ Header/TaxPointDate)

TaxPointDate

Datum primene propisa -
rubrika 7 II potpodela

Opis	Upisuju se datum za primenu propisa za utvrđivanje iznosa carine i drugih dažbina.
Obaveznost	Neobavezno
Tip	Date
Duzina	

U XML primeru prethodna struktura izgleda:

```
<TaxPointDate></TaxPointDate>
```

Podaci o prevoznom sredstvu

(CusDecMessage/Body/MessageFunction/SAD/Header/TransportationDetails)

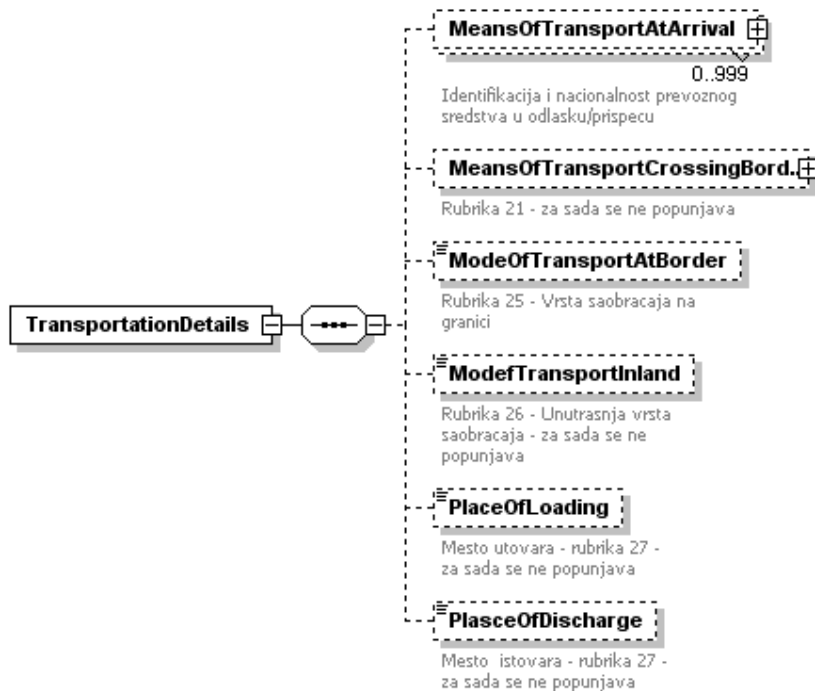

U ovom elementu se nalaze podaci o prevoznom sredstvu koji su detaljnije navedeni u sledećih nekoliko paragrafa. Element nije obavezan.

ATRIBUTI:

IsList

Opis	Identifikator specifikacije – ukoliko postoji specifikacija prevoznih sredstava vrednost je 1, u suprotnom je 0
Obaveznost	Obavezno
Tip	Bool
Duzina	

U XML primeru prethodna struktura izgleda:

```
<TransportationDetails IsList="0">
  <MeansOfTransportAtArrival ID="1">

  </MeansOfTransportAtArrival>
  <MeansOfTransportCrossingBorder>

  </MeansOfTransportCrossingBorder>
  <ModeOfTransportAtBorder></ModeOfTransportAtBorder>
  <ModefTransportInland></ModefTransportInland>
  <PlaceOfLoading></PlaceOfLoading>
  <PlasceOfDischarge></PlasceOfDischarge>
</TransportationDetails>
```

Identifikacijainacionalnost prevoznog sredstva u odlasku/prispeću (Rubrika 18, Specifikacija konvoja)

(CusDecMessage/Body/MessageFunction/SAD/ Header/ TransportationDetails/ MeansOfTransportAtArrival)

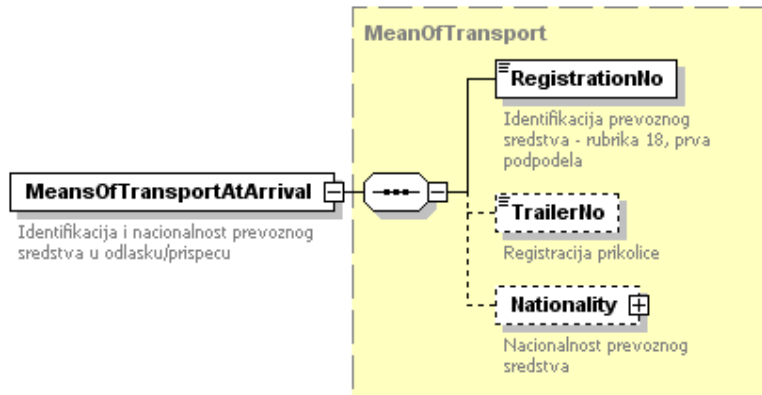

U ovom elementu se nalaze podaci o identitetu i nacionalnosti prevoznog sredstva u odlasku/prispeću.

Element nije obavezan.

Element može više puta da se ponavlja. Višestrukost se koristi u slučaju konvoja, kada svaki element određuje nacionalnost prevoznog sredstva u odlasku/prispeću, a po specifikaciji konvoja.

ATRIBUTI:

ID

Opis	Broj prevoznog sredstva po specifikaciji. U slučaju više prevoznih sredstava (konvoj) u ovaj atribut se smešta redni broj prevoznog sredstva iz specifikacije.
Obaveznost	Uslovna obaveznost. Ukoliko postoji prevozno sredstvo podatak se unosi.
Tip	Integer
Duzina	Minimalna vrednost je 1.

U XML primeru prethodna struktura izgleda:

```
<MeansOfTransportAtArrival ID="1">
  <RegistrationNo></RegistrationNo>
  <TrailerNo></TrailerNo>
  <Nationality>
    </Nationality>
</MeansOfTransportAtArrival>
```

Registarski broj prevoznog sredstva (Prva potpodela rubrike 18 ili specifikacija konvoja)

(//SAD/Header/TransportationDetails/ MeansOfTransportAtArrival/RegistrationNo)



Opis	Upisuju se registarski broj prevoznog sredstva u kome se nalazi roba. (Prva potpodela rubrike 18 ili specifikacija konvoja)
-------------	---

Obaveznost	Uslovna obaveznost. Ukoliko postoji prevozno sredstvo podatak se unosi
Tip	String
Duzina	5-10

U XML primeru prethodna struktura izgleda:

```
<RegistrationNo>069 M 134</RegistrationNo>
```

Registarski broj prikolice(Druga potpodela rubrike 18 ili specifikacija konvoja)

(CusDecMessage/Body/MessageFunction/SAD/ Header/TransportationDetails/ MeansOfTransportAtArrival/ TrailerNo)

TrailerNo

Registracija prikolice

Opis	Upisuju se registarski broj prikolice.(Druga potpodela rubrike 18 ili specifikacija konvoja)
Obaveznost	Neobavezno
Tip	String
Duzina	0-10

U XML primeru prethodna struktura izgleda:

```
<TrailerNo>742 E 272</TrailerNo>
```

Nacionalnost prevoznog sredstva(Druga podela rubrike 18 ili specifikacija konvoja)

(CusDecMessage/Body/MessageFunction/SAD/ Header/TransportationDetails/ MeansOfTransportAtArrival/ Nationality)

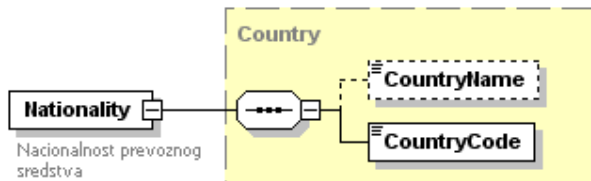

U ovom elementu se nalaze podaci o nacionalnosti prevoznog sredstva. Element nije obavezan (trenutno se ne popunjava).

U XML primeru prethodna struktura izgleda:

```
<Nationality>
  <CountryName></CountryName>
  <CountryCode></CountryCode>
</ Nationality >
```

Ime zemlje nacionalnosti prevoznog sredstva

(CusDecMessage/Body/MessageFunction/SAD/ Header/ TransportationDetails/ MeansOfTransportAtArrival/ Nationality/CountryName)

CountryName

Opis	Naziv zemlje nacionalnosti prevoznog sredstva.
Obaveznost	Neobavezno
Tip	String
Duzina	

U XML primeru prethodna struktura izgleda:

```
<CountryName></CountryName>
```

Šifra zemlje nacionalnosti prevoznog sredstva

(CusDecMessage/Body/MessageFunction/SAD/ Header/ TransportationDetails/ MeansOfTransportAtArrival/ Nationality/CountryCode)

CountryCode

Opis	Šifra zemlje nacionalnosti prevoznog sredstva.
Obaveznost	Obavezno
Tip	String
Duzina	2

U XML primeru prethodna struktura izgleda:

```
<CountryCode> AT</CountryCode>
```

Identifikacijainacionalnost prevoznog sredstva koje prelazi granicu(Rubrika 21)

(CusDecMessage/Body/MessageFunction/SAD/ Header/ TransportationDetails/MeansOfTransportCrossingBorder)

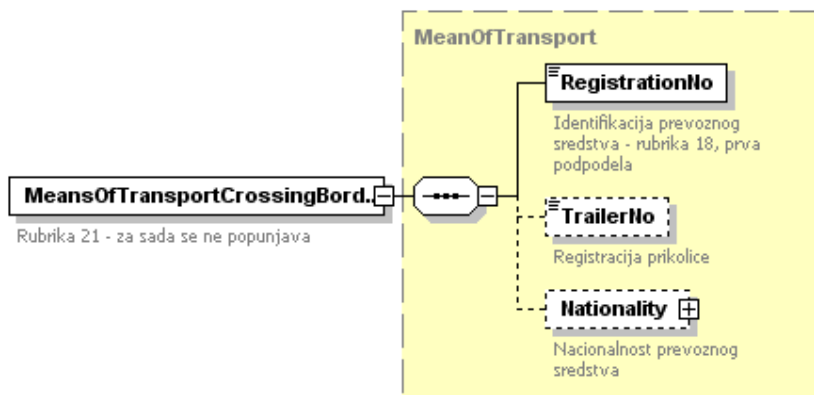

U ovom elementu se nalaze podaci o identitetu i nacionalnosti prevoznog sredstva koje prelazi granicu (za sada se ne popunjava). Element nije obavezan.

U XML primeru prethodna struktura izgleda:

```
<MeansOfTransportCrossingBorder>  
  <RegistrationNo></RegistrationNo>  
  <TrailerNo></TrailerNo>  
  <Nationality>  
    </Nationality>  
</MeansOfTransportCrossingBorder>
```

Registarski broj prevoznog sredstva koje prelazi granicu

(CusDecMessage/Body/MessageFunction/SAD/ Header/TransportationDetails/ MeansOfTransportCrossingBorder /RegistrationNo)

RegistrationNo

Identifikacija prevoznog sredstva - rubrika 18, prva podpodela

Opis	Upisuju se registarski broj prevoznog sredstva koje prelazi granicu
Obaveznost	Uslovna obaveznost. Ukoliko postoji prevozno sredstvo podatak se unosi
Tip	String
Duzina	5-10

U XML primeru prethodna struktura izgleda:

```
<RegistrationNo></RegistrationNo>
```

Registarski broj prikolice prevoznog sredstva koje prelazi granicu

(CusDecMessage/Body/MessageFunction/SAD/ Header/TransportationDetails/ MeansOfTransportCrossingBorder / TrailerNo)

TrailerNo

Registracija prikolice

Opis	Upisuju se registarski broj prikolice prevoznog sredstva koje prelazi granicu
Obaveznost	Neobavezno
Tip	String
Duzina	0-10

U XML primeru prethodna struktura izgleda:

```
<TrailerNo></TrailerNo>
```

Nacionalnost prevoznog sredstva koje prelazi granicu

(CusDecMessage/Body/MessageFunction/SAD/ Header/TransportationDetails/ MeansOfTransportCrossingBorder / Nationality)

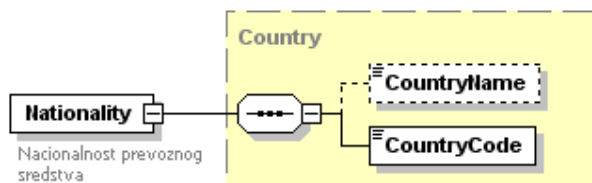

U ovom elementu se nalaze podaci o nacionalnosti prevoznog sredstva. Element nije obavezan (trenutno se ne popunjava).

U XML primeru prethodna struktura izgleda:

```
<Nationality>
  <CountryName></CountryName>
  <CountryCode></CountryCode>
</ Nationality >
```

Ime zemlje nacionalnosti prevoznog sredstva

(CusDecMessage/Body/MessageFunction/SAD/ Header/ TransportationDetails/ MeansOfTransportCrossingBorder/Nationality/CountryName)

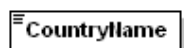

Opis	Naziv zemlje nacionalnosti prevoznog sredstva.
Obaveznost	Neobavezno
Tip	String
Duzina	

U XML primeru prethodna struktura izgleda:

```
<CountryName></CountryName>
```

Šifra zemlje nacionalnosti prevoznog sredstva

(CusDecMessage/Body/MessageFunction/SAD/ Header/ TransportationDetails/ MeansOfTransportCrossingBorder / Nationality/CountryCode)

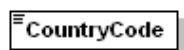

Opis	Šifra zemlje nacionalnosti prevoznog sredstva.
Obaveznost	Uslovna obaveznost (U slučaju da se podaci o zemlji popunjavaju, ovo polje je obavezno)
Tip	String
Duzina	2

U XML primeru prethodna struktura izgleda:

```
<CountryCode> </CountryCode>
```

Vrsta saobraćaja na granici(Rubrika 25)

(CusDecMessage/Body/MessageFunction/SAD/ Header/TransportationDetails/
ModeOfTransportAtBorder)

ModeOfTransportAtBorder

Rubrika 25 - Vrsta saobracaja na granici

Opis	Upisuju se šifra vrste prevoznog sredstva iz kodeksa šifara, kojim Je roba prešla carinsku liniju.(Rubrika 25)
Obaveznost	Neobavezno
Tip	String
Duzina	2

U XML primeru prethodna struktura izgleda:

```
<ModeOfTransportAtBorder>33</ModeOfTransportAtBorder>
```

Unutrašnja vrsta saobraćaja(Rubrika 26)

(CusDecMessage/Body/MessageFunction/SAD/ Header/TransportationDetails/
ModefTransportInland)

ModefTransportInland

Rubrika 26 - Unutrasnja vrsta saobracaja - za sada se ne popunjava

Opis	Unutrašnja vrsta saobraćaja.(Za sada se ne popunjava)
Obaveznost	Neobavezno
Tip	String
Duzina	2

U XML primeru prethodna struktura izgleda:

```
<ModefTransportInland></ModefTransportInland>
```

Mesto utovara(Rubrika 27)

(CusDecMessage/Body/MessageFunction/SAD/ Header/TransportationDetails/
PlaceOfLoading)

PlaceOfLoading

Mesto utovara - rubrika 27 - za sada se ne popunjava

Opis	Mesto utovara.(Za sada se ne popunjava)
Obaveznost	Neobavezno
Tip	String
Duzina	0-5

U XML primeru prethodna struktura izgleda:

```
<PlaceOfLoading></PlaceOfLoading>
```

Mesto istovara(Rubrika 27)

(CusDecMessage/Body/MessageFunction/SAD/ Header/TransportationDetails/
PlasceOfDischarge)

PlasceOfDischarge

Mesto istovara - rubrika 27 -
za sada se ne popunjava

Opis	Mesto istovara.(Za sada se ne popunjava)
Obaveznost	Neobavezno
Tip	String
Duzina	0-5

U XML primeru prethodna struktura izgleda:

```
<PlasceOfDischarge>Strin</PlasceOfDischarge>
```

Uslovi isporuke(Rubrika 20)

(CusDecMessage/Body/MessageFunction/SAD/ Header/Incoterms)

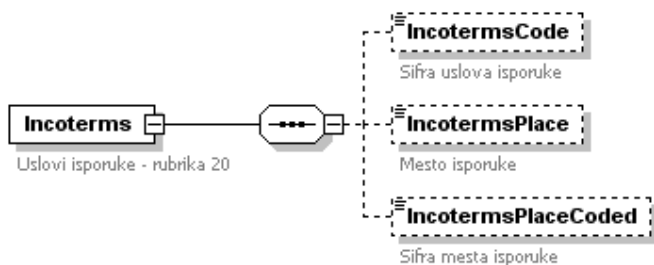

U ovom elementu se nalaze podaci o uslovima isporuke.
Element nije obavezan.

U XML primeru prethodna struktura izgleda:

```
<Incoterms>  
  <IncotermsCode></IncotermsCode>  
  <IncotermsPlace></IncotermsPlace>  
  <IncotermsPlaceCoded></IncotermsPlaceCoded>  
</Incoterms>
```

Šifra pariteta isporuke(Prva podela rubrike 20)

(CusDecMessage/Body/MessageFunction/SAD/ Header/Incoterms/IncotermsCode)

IncotermsCode

Šifra uslova isporuke

Opis	Šifra pariteta isporuke(prva podela rubrike 20)
Obaveznost	Neobavezno
Tip	String
Duzina	3

U XML primeru prethodna struktura izgleda:

```
<IncotermsCode>DDU</IncotermsCode>
```

Mesto pariteta isporuke(Druga podela rubrike 20)**(CusDecMessage/Body/MessageFunction/SAD/ Header/Incoterms/ IncotermsPlace)****IncotermsPlace**

Mesto isporuke

Opis	Mesto pariteta isporuke(druga podela rubrike 20)
Obaveznost	Neobavezno
Tip	String
Duzina	0-20

U XML primeru prethodna struktura izgleda:

```
<IncotermsPlace>Beograd</IncotermsPlace>
```

Šifra mesta pariteta isporuke(Treća podela rubrike 20)**(CusDecMessage/Body/MessageFunction/SAD/ Header/Incoterms/ IncotermsPlaceCoded)****IncotermsPlaceCoded**

Šifra mesta isporuke

Opis	Šifra mesta pariteta isporuke(treća podela rubrike 20)
Obaveznost	Neobavezno
Tip	String
Duzina	0-2

U XML primeru prethodna struktura izgleda:

```
<IncotermsPlaceCoded>1</IncotermsPlaceCoded>
```

Vrsta spoljnotrgovinskog posla(Rubrika 24)**(CusDecMessage/Body/MessageFunction/SAD/ Header/ NatureOfTransactionCoded)****NatureOfTransactionCoded**Vrsta spoljnotrgovinskog posla -
rubrika 24 - I i II potpodela se upisuju
spojeno

Opis	Šifra spoljnotrgovinskog posla. Upisuju se zajedno vrednosti iz prve podele (šifra vrste spoljnotrgovinskog posla iz kolone A kodeksa šifara) i druge podele (šifra vrste spoljnotrgovinskog posla iz kolona B kodeksa šifara)
Obaveznost	Neobavezno
Tip	String
Duzina	2

U XML primeru prethodna struktura izgleda:

```
<NatureOfTransactionCoded>11</NatureOfTransactionCoded>
```

Carinska ispostava istupa/ulaza(Rubrika 29)

(CusDecMessage/Body/MessageFunction/SAD/ Header/ CustomsOfficeOfEntry-Exit)

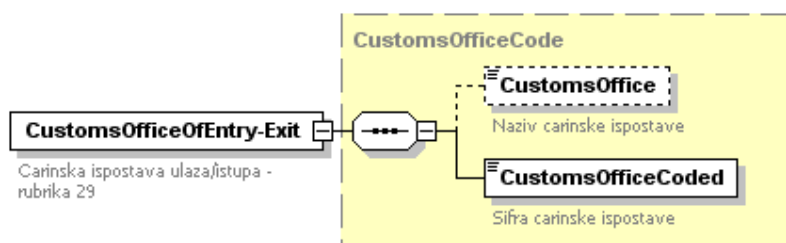

U ovom elementu se upisuju podaci o graničnoj ispostavi, odnosno carinskom referatu kome je roba prijavljena prilikom ulaska u carinsko područje. Element nije obavezan.

U XML primeru prethodna struktura izgleda:

```
<CustomsOfficeOfEntry-Exit>
  <CustomsOffice></CustomsOffice>
  <CustomsOfficeCoded></CustomsOfficeCoded>
</CustomsOfficeOfEntry-Exit>
```

Naziv carinske ispostave ulaza/istupa

(CusDecMessage/Body/MessageFunction/SAD/ Header/ CustomsOfficeOfEntry-Exit/ CustomsOffice)



Opis	Upisuje se naziv graničnoj ispostave, odnosno referata kome je roba prijavljena prilikom ulaska u carinsko područje.
Obaveznost	Neobavezno
Tip	String
Duzina	

U XML primeru prethodna struktura izgleda:

```
<CustomsOffice></CustomsOffice>
```

Šifra carinske ispostave ulaza/istupa(Rubrika 29)

(CusDecMessage/Body/MessageFunction/SAD/ Header/ CustomsOfficeOfEntry-Exit/ CustomsOfficeCoded)

CustomsOfficeCoded

Sifra carinske ispostave

Opis	Upisuje se šifra graničnoj ispostave, odnosno referata kome je roba prijavljena prilikom ulaska u carinsko područje.
Obaveznost	Uslovna obaveznost (U slučaju da je unet naziv carinske ispostave polje je obavezno, Inače neobavezno)
Tip	String
Duzina	5

U XML primeru prethodna struktura izgleda:

```
<CustomsOfficeCoded>21091</CustomsOfficeCoded>
```

Odredišna carinarnica (Rubrika 53)

(CusDecMessage/Body/MessageFunction/SAD/ Header/ CustomsOfficeOfDestination)

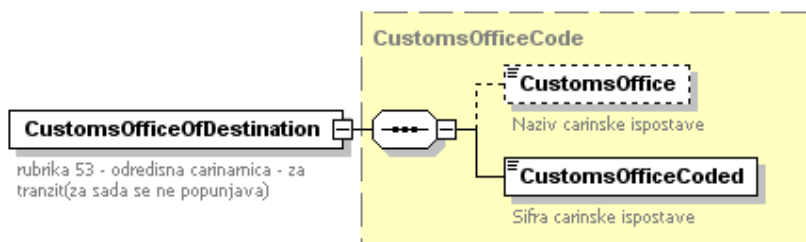

U ovom elementu se upisuju podaci o odredišnoj carinarnici(Rubrika 53).
Trenutno se ne popunjava.
Element nije obavezan.

U XML primeru prethodna struktura izgleda:

```
<CustomsOfficeOfDestination>  
  <CustomsOffice></CustomsOffice>  
  <CustomsOfficeCoded></CustomsOfficeCoded>  
</CustomsOfficeOfDestination>
```

Naziv odredišne carinarnice

(CusDecMessage/Body/MessageFunction/SAD/ Header/ CustomsOfficeOfDestination / CustomsOffice)

CustomsOffice

Naziv carinske ispostave

Opis	Upisuje se naziv naziv odredišne carinarnice.
Obaveznost	Neobavezno
Tip	String
Duzina	

U XML primeru prethodna struktura izgleda:

```
<CustomsOffice></CustomsOffice>
```

Šifra odredišne carinarnice

(CusDecMessage/Body/MessageFunction/SAD/ Header/ CustomsOfficeOfDestination / CustomsOfficeCoded)

CustomsOfficeCoded

Šifra carinske ispostave

Opis	Upisuje se šifra odredišne carinarnice
Obaveznost	Uslovna obaveznost (U slučaju da je unet naziv carinarnice polje je obavezno, inače neobavezno)
Tip	String
Duzina	5

U XML primeru prethodna struktura izgleda:

```
<CustomsOfficeCoded></CustomsOfficeCoded>
```

Odloženo plaćanje-Garancija (Rubrika 48)

(CusDecMessage/Body/MessageFunction/SAD/ Header/ Guarantee)

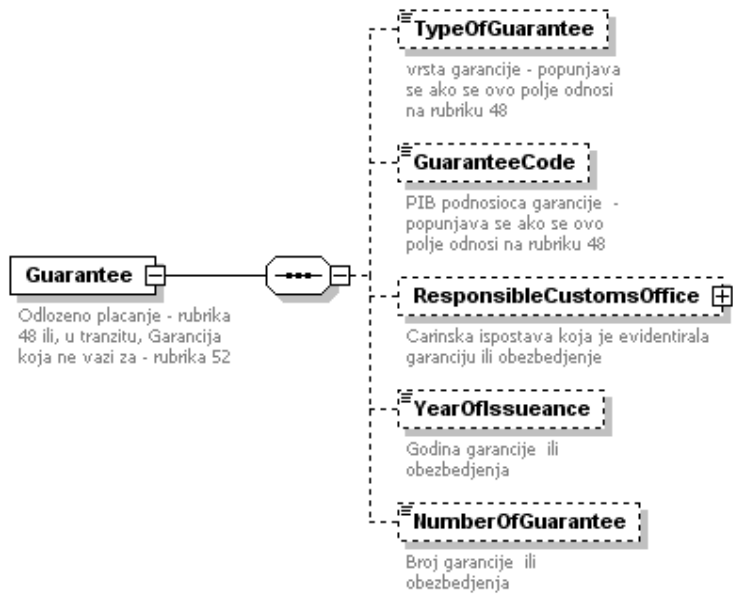

U ovom elementu se upisuju podaci o priloženoj garanciji kod odloženog plaćanja. Element nije obavezan.

U XML primeru prethodna struktura izgleda:

```
<Guarantee>
  <TypeOfGuarantee></TypeOfGuarantee>
  <GuaranteeCode></GuaranteeCode>
  <ResponsibleCustomsOffice>
    </ResponsibleCustomsOffice>
  <YearOfIssuance></YearOfIssuance>
  <NumberOfGuarantee></NumberOfGuarantee>
</Guarantee>
```

Šifra vrste garancije(prva potpodela rubrike 48)

(CusDecMessage/Body/MessageFunction/SAD/ Header/Guarantee/TypeOfGuarantee)



Opis	Upisuje se šifra vrste garancije iz kodeksa šifara.
Obaveznost	Neobavezno
Tip	String
Duzina	1

U XML primeru prethodna struktura izgleda:

```
<TypeOfGuarantee>1</TypeOfGuarantee>
```

PIB podnosioca garancije(druga potpodela rubrike 48)

(CusDecMessage/Body/MessageFunction/SAD/ Header/Guarantee/ GuaranteeCode)

GuaranteeCode

PIB podnosioca garancije -
popunjava se ako se ovo
polje odnosi na rubriku 48

Opis	Upisuje se PIB podnosioca garancije.
Obaveznost	Neobavezno
Tip	String
Duzina	9-13

U XML primeru prethodna struktura izgleda:

```
<GuaranteeCode>222222220</GuaranteeCode>
```

Carinski organ koji je prihvatio garanciju (treća potpodela rubrike 48)

(CusDecMessage/Body/MessageFunction/SAD/ Header/ Guarantee /ResponsibleCustomsOffice)

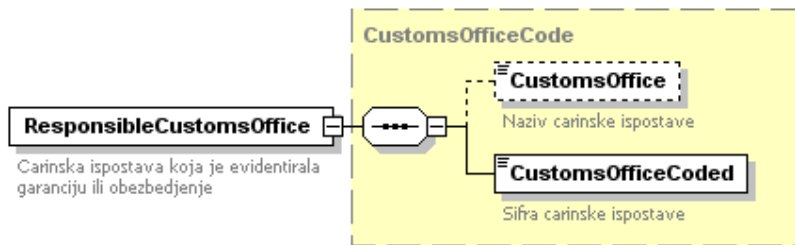

U ovom elementu se upisuju podaci o carinskom organu koji je prihvatio garanciju(treća potpodela rubrike 48). Element nije obavezan.

U XML primeru prethodna struktura izgleda:

```
<ResponsibleCustomsOffice>  
  <CustomsOffice></CustomsOffice>  
  <CustomsOfficeCoded></CustomsOfficeCoded>  
</ResponsibleCustomsOffice>
```

Naziv carinskog organa koji je prihvatio garanciju

(CusDecMessage/Body/MessageFunction/SAD/ Header/ Guarantee/ ResponsibleCustomsOffice / CustomsOffice)

CustomsOffice

Naziv carinske ispostave

Opis	Upisuje se naziv carinskog organa koji je prihvatio garanciju.
-------------	--

Obaveznost	Neobavezno
Tip	String
Duzina	

U XML primeru prethodna struktura izgleda:

<CustomsOffice></CustomsOffice>

Šifra carinskog organa koji je prihvatio garanciju

(CusDecMessage/Body/MessageFunction/SAD/ Header/ Guarantee/ ResponsibleCustomsOffice / CustomsOfficeCoded)

CustomsOfficeCoded

Šifra carinske ispostave

Opis	Upisuje se šifra carinskog organa koji je prihvatio garanciju.
Obaveznost	Uslovna obaveznost (U slučaju da je unet naziv carinarnice polje je obavezno, inače neobavezno)
Tip	String
Duzina	5

U XML primeru prethodna struktura izgleda:

<CustomsOfficeCoded>11037</CustomsOfficeCoded>

Godina garancije(četvrta potpodela rubrike 48)

(CusDecMessage/Body/MessageFunction/SAD/ Header/ Guarantee/ YearOfIssuance)

YearOfIssuance

Godina garancije ili obezbedjenja

Opis	Upisuje se godina izdavanja garancije.(četvrta potpodela rubrike 48)
Obaveznost	Neobavezno
Tip	Short
Duzina	

U XML primeru prethodna struktura izgleda:

<YearOfIssuance>2004</YearOfIssuance>

Broj garancije(peta potpodela rubrike 48)

(CusDecMessage/Body/MessageFunction/SAD/ Header/ Guarantee/NumberOfGuarantee)

NumberOfGuarantee

Broj garancije ili obezbedjenja

Opis	Upisuje se broj garancije.(peta potpodela rubrike 48)
-------------	---

Obaveznost	Neobavezno
Tip	Integer
Duzina	

U XML primeru prethodna struktura izgleda:

```
<NumberOfGuarantee>15</NumberOfGuarantee>
```

Podaci o obezbeđenju

(CusDecMessage/Body/MessageFunction/SAD/ Header/ SecurityDetails)

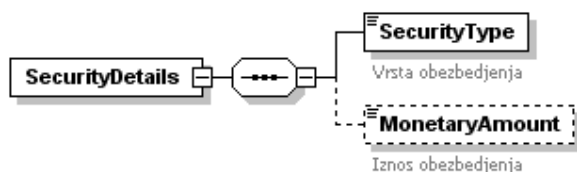

U ovom elementu se upisuju podaci o obezbedjenju.
Trenutno se ne popunjava
Element nije obavezan.

U XML primeru prethodna struktura izgleda:

```
<SecurityDetails>
  <SecurityType></SecurityType>
  <MonetaryAmount></MonetaryAmount>
</SecurityDetails>
```

Vrsta obezbeđenja

(CusDecMessage/Body/MessageFunction/SAD/ Header/ SecurityDetails/SecurityType)



Opis	Šifra vrste obezbeđenja.
Obaveznost	Uslovna obaveznost (U slučaju da je unet iznos obezbeđenja polje je obavezno, Inače neobavezno)
Tip	String
Duzina	0-2

U XML primeru prethodna struktura izgleda:

```
<SecurityType></SecurityType>
```

Iznos obezbeđenja

(CusDecMessage/Body/MessageFunction/SAD/ Header/ SecurityDetails/ MonetaryAmount)

MonetaryAmount

Iznos obezbeđenja

Opis	Iznos obezbeđenja.
Obaveznost	Neobavezno
Tip	Decimal
Duzina	15:2

U XML primeru prethodna struktura izgleda:

```
<MonetaryAmount></MonetaryAmount>
```

Identifikacija skladišta (Rubrika 49)

(CusDecMessage/Body/MessageFunction/SAD/ Header/ Warehouse)

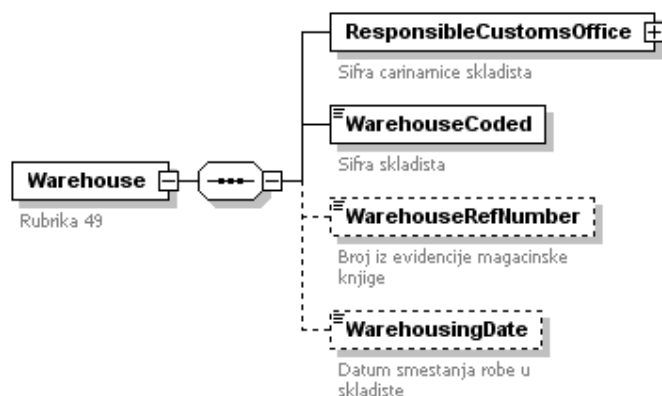

U ovom elementu se upisuju podaci o skladištu ili carinskoj zoni u postupku carinskog skladištenja ili ako je roba pre traženog carinskog postupka bila predmet postupka carinskog skladištenja, ili je bila prethodno unesena u slobodnu zonu .

Element nije obavezan.

U XML primeru prethodna struktura izgleda:

```
<Warehouse>  
  <ResponsibleCustomsOffice>  
  
  </ResponsibleCustomsOffice>  
  <WarehouseCoded></WarehouseCoded>  
  <WarehouseRefNumber></WarehouseRefNumber>  
  <WarehousingDate></WarehousingDate>  
</Warehouse>
```

Carinska ispostava/referat skladišta (prva podela rubrike 49))

(CusDecMessage/Body/MessageFunction/SAD/ Header/ Warehouse /ResponsibleCustomsOffice)

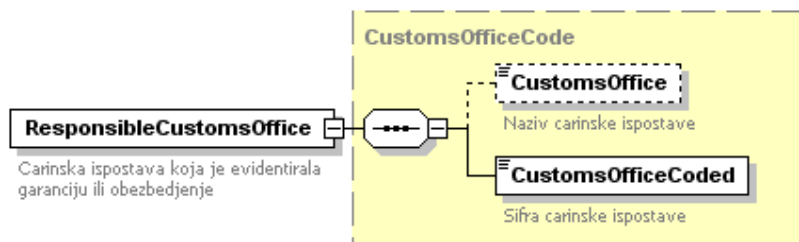

U ovom elementu se upisuju podaci o carinskoj ispostavi/referatu kome skladište pripada.
Element je obavezan ukoliko je unet bilo koji drugi podatak o skladištu, inače neobavezan.

U XML primeru prethodna struktura izgleda:

```
<ResponsibleCustomsOffice>
  <CustomsOffice></CustomsOffice>
  <CustomsOfficeCoded></CustomsOfficeCoded>
</ResponsibleCustomsOffice>
```

Naziv carinske ispostave/referata skladišta

(CusDecMessage/Body/MessageFunction/SAD/ Header/ Warehouse / ResponsibleCustomsOffice/CustomsOffice)



Opis	Upisuje se naziv carinske ispostave referata kome skladište pripada.
Obaveznost	Neobavezno
Tip	String
Duzina	

U XML primeru prethodna struktura izgleda:

```
<CustomsOffice></CustomsOffice>
```

Šifra carinskog ispostave/referata skladišta

(CusDecMessage/Body/MessageFunction/SAD/ Header/ Warehouse / ResponsibleCustomsOffice / CustomsOfficeCoded)



Opis	Upisuje se šifra carinske ispostave/ referata kome skladište pripada.
-------------	---

Obaveznost	Element je obavezan ukoliko je unet bilo koji drugi podatak o skladištu, inače neobavezan.
Tip	String
Duzina	5

U XML primeru prethodna struktura izgleda:

`<CustomsOfficeCoded>13013</CustomsOfficeCoded>`

Šifra skladišta/slobodne zone(druga podela rubrike 49)

(CusDecMessage/Body/MessageFunction/SAD/ Header/ Warehouse / WarehouseCoded)

WarehouseCoded

Šifra skladišta

Opis	Upisuje se šifra skladišta odnosno slobodne zone.
Obaveznost	Element je obavezan ukoliko je unet bilo koji drugi podatak o skladištu, inače neobavezan.
Tip	Integer
Duzina	

U XML primeru prethodna struktura izgleda:

`<WarehouseCoded>243</WarehouseCoded>`

Broj iz evidencije držaoca skladišta (treća podela rubrike 49)

(CusDecMessage/Body/MessageFunction/SAD/ Header/ Warehouse / WarehouseRefNumber)

WarehouseRefNumber

Broj iz evidencije magacinske knjige

Opis	Upisuje se broj iz evidencije držaoca skladišta.
Obaveznost	Neobavezno
Tip	String
Duzina	0-10

U XML primeru prethodna struktura izgleda:

`<WarehouseRefNumber></WarehouseRefNumber>`

Datum smeštaja robe (četvrta podela rubrike 49)

(CusDecMessage/Body/MessageFunction/SAD/ Header/ Warehouse/WarehousingDate)

WarehousingDate

Datum smestanja robe u skladište

Opis	Upisuje se datum smeštaja robe u skladišta.
-------------	---

Obaveznost	Neobavezno
Tip	Date
Duzina	

U XML primeru prethodna struktura izgleda:

<WarehousingDate>2004-08-13</WarehousingDate>

Mesto robe (Rubrika 30)

(CusDecMessage/Body/MessageFunction/SAD/ Header/ LocationOfGoods)

LocationOfGoods

Mesto robe - rubrika 30 - za sada se ne popunjava

Opis	Upisuje se mesto robe. Za sada se ne popunjava.
Obaveznost	Neobavezno
Tip	String
Duzina	5

U XML primeru prethodna struktura izgleda:

<LocationOfGoods></LocationOfGoods>

Datum vraćanja robe koja je privremeno uvezena

(CusDecMessage/Body/MessageFunction/SAD/ Header/ ReturnDate)

ReturnDate

Datum vraćanje robe koja je privremeno uvezena/izvezena

Opis	Upisuje se datum vraćanja robe koja je privremeno uvezena. Za sada se ne popunjava.
Obaveznost	Neobavezno
Tip	Date/Time
Duzina	

U XML primeru prethodna struktura izgleda:

<ReturnDate></ReturnDate>

Šifra načina plaćanja ili obezbeđenja plaćanja carinskog duga(peta podela rubrike 47)

(CusDecMessage/Body/MessageFunction/SAD/ Header/ DutyTaxPaymentMethod)

DutyTaxPaymentMethod

NP - upisuje se sifra nacina
placanja ili obezbedjenja placanja
carinskog duga iz Kodeksa sifara -
rubrika 47 - poslednja potpodela

Opis	Upisuje se šifra načina plaćanja ili obezbeđenja plaćanja carinskog duga iz kodeksa šifara.
Obaveznost	Neobavezno
Tip	String
Duzina	1

U XML primeru prethodna struktura izgleda:

<DutyTaxPaymentMethod>W</DutyTaxPaymentMethod>

Naimenovanja JCI za carinjenje

(CusDecMessage/Body/MessageFunction/SAD/ GoodsItemData

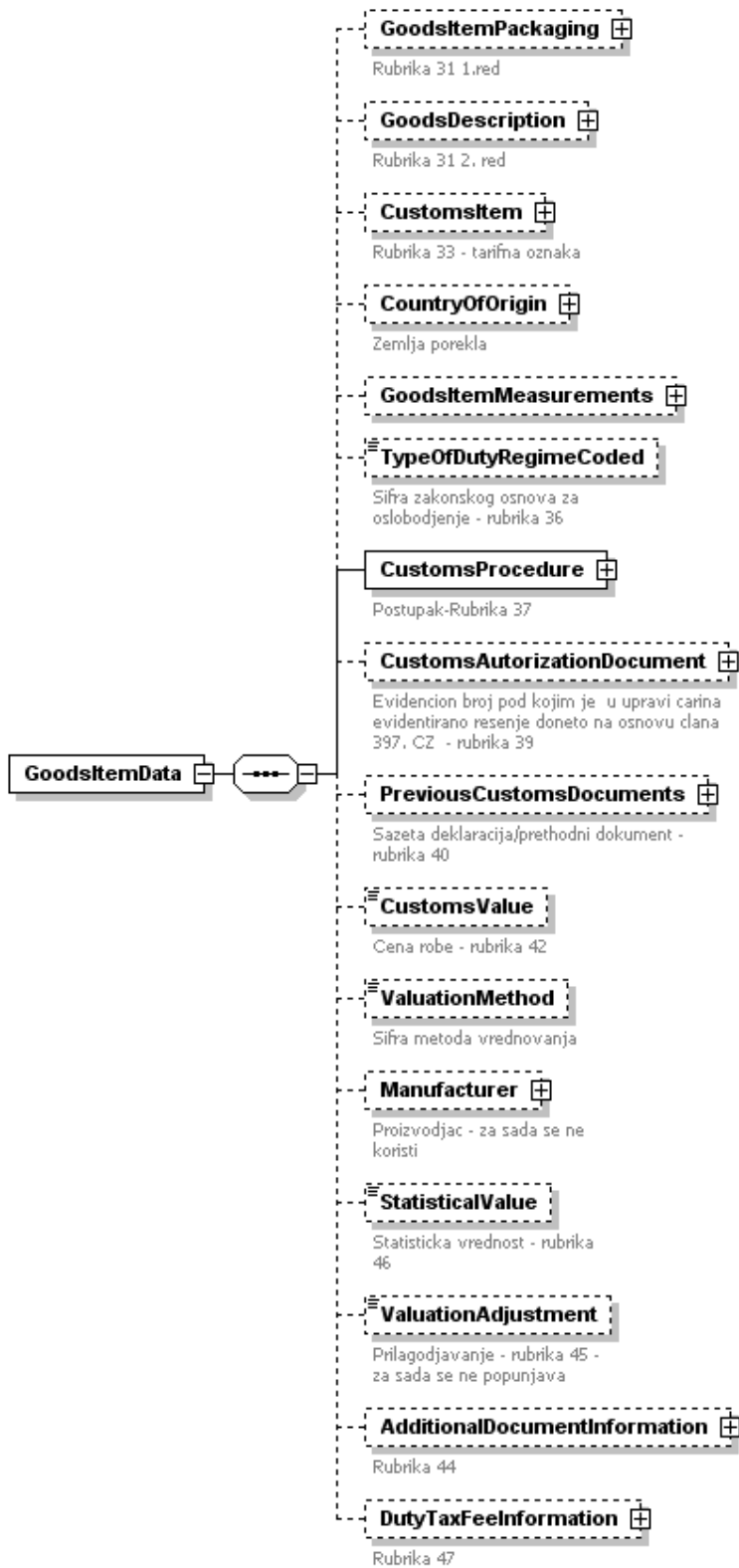

U ovom elementu se nalaze podaci iz naimenovanja deklaracije.
Element se može ponavljati do 999 puta koliko najviše može biti naimenovanja.
Obavezno je uneti bar jedan element (bar jedno naimenovanje).

ATRIBUTI:

GoodsItemNumber(Naimenovanje broj)

Opis	Upisuje se redni broj naimenovanja pod kojim se roba prijavljuje u JCI
Obaveznost	Obavezno
Tip	Integer
Duzina	Minimalna vrednost je 1.

U XML primeru prethodna struktura izgleda:

```
<GoodsItemData GoodsItemNumber="1">
  <GoodsItemPackaging>

  </GoodsItemPackaging>
  <GoodsDescription>

  </GoodsDescription>
  <CustomsItem>

  </CustomsItem>
  <CountryOfOrigin>

  </CountryOfOrigin>
  <GoodsItemMeasurements>

  </GoodsItemMeasurements>
  <TypeOfDutyRegimeCoded></TypeOfDutyRegimeCoded>
  <CustomsProcedure>

  </CustomsProcedure>
  <CustomsAuthorizationDocument>

  </CustomsAuthorizationDocument>
  <PreviousCustomsDocuments>

  </PreviousCustomsDocuments>
  <CustomsValue></CustomsValue>
  <ValuationMethod></ValuationMethod>
  <Manufacturer>

  </Manufacturer>
  <StatisticalValue></StatisticalValue>
  <ValuationAdjustment></ValuationAdjustment>
  <AdditionalDocumentInformation>

  </AdditionalDocumentInformation>
  <DutyTaxFeeInformation total="3.1415926535897932384626433832795">

  </DutyTaxFeeInformation>
</GoodsItemData>
```

Pakovanje (Prvi red rubrike 31)

(CusDecMessage/Body/MessageFunction/SAD/ GoodsItemData/GoodsItemPackaging)

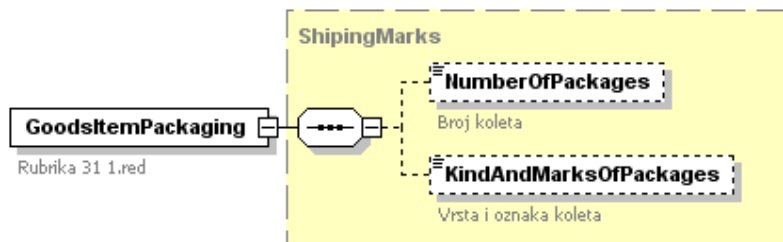

U ovom elementu se upisuju podaci o pakovanju.

Element nije obavezan.

U XML primeru prethodna struktura izgleda:

```
<GoodsItemPackaging>
  <NumberOfPackages></NumberOfPackages>
  <KindAndMarksOfPackages></KindAndMarksOfPackages>
</GoodsItemPackaging>
```

Ukupan broj koleta(prva potpodela prvog reda rubrike 31)

(CusDecMessage/Body/MessageFunction/SAD/ GoodsItemData/GoodsItemPackaging /NumberOfPackages)



Opis	Upisuje se ukupan broj koleta.
Obaveznost	Neobavezno
Tip	Integer
Duzina	

U XML primeru prethodna struktura izgleda:

```
<NumberOfPackages>17</NumberOfPackages>
```

Vrsta i oznaka koleta(druga potpodela prvog reda rubrike 31)

(CusDecMessage/Body/MessageFunction/SAD/ GoodsItemData/GoodsItemPackaging /KindAndMarksOfPackages)



Opis	Upisuje se vrsta i oznaka koleta.
Obaveznost	Neobavezno
Tip	String
Duzina	0-45

U XML primeru prethodna struktura izgleda:

```
<KindAndMarksOfPackages>KOLETA</KindAndMarksOfPackages>
```

Naimenovanje robe (Drugi red rubrike 31)

(CusDecMessage/Body/MessageFunction/SAD/ GoodsItemData/ GoodsDescription)

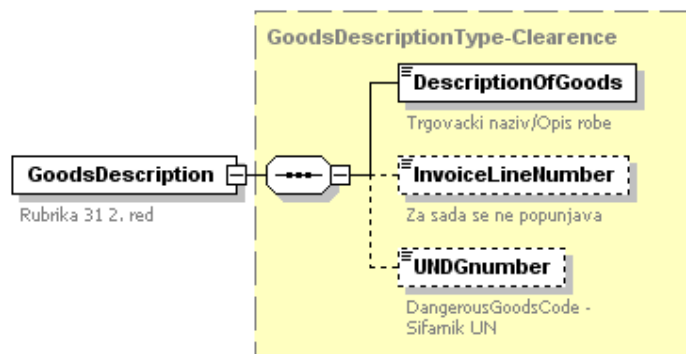

U ovom elementu se upisuju opisni podaci o robi u tom naimenovanju..

Element nije obavezan.

U XML primeru prethodna struktura izgleda:

```
<GoodsDescription>
  <DescriptionOfGoods></DescriptionOfGoods>
  <InvoiceLineNumber></InvoiceLineNumber>
  <UNDGnumber></UNDGnumber>
</GoodsDescription>
```

Naimenovanjeitrgovački naziv robe

(CusDecMessage/Body/MessageFunction/SAD/ GoodsItemData/ GoodsDescription/ DescriptionOfGoods)



Opis	Upisuje se uobičajeni trgovački naziv robe, kao i podaci potrebni za identifikaciju i svrstavanje robe.
Obaveznost	Uslovna obaveznost. Element je obavezan ukoliko je unet bilo koji drugi podatak o naimenovanju robe, odnosno element u XML-u koji je istog nivoa, inače neobavezan.
Tip	String
Duzina	0-250

U XML primeru prethodna struktura izgleda:

```
<DescriptionOfGoods> HARTIJA MALE MASE,PREMAZANA</DescriptionOfGoods>
```

Broj robe iz fakture

(CusDecMessage/Body/MessageFunction/SAD/ GoodsItemData/ GoodsDescription/
InvoiceLineNumber)

InvoiceLineNumber

Za sada se ne popunjava

Opis	Upisuje se redni broj robe po priloženoj fakturi. Za sada se ne popunjava.
Obaveznost	Neobavezan
Tip	Integer
Duzina	

U XML primeru prethodna struktura izgleda:

```
<InvoiceLineNumber></InvoiceLineNumber>
```

Šifra opasne robe

(CusDecMessage/Body/MessageFunction/SAD/ GoodsItemData/ GoodsDescription/
UNDGnumber)

UNDGnumber

DangerousGoodsCode -
Šifarnik UN

Opis	Šifra opasne robe u skladu sa šifarnikom UN. Za sada se ne popunjava.
Obaveznost	Neobavezan
Tip	Short
Duzina	

U XML primeru prethodna struktura izgleda:

```
<UNDGnumber></UNDGnumber>
```

Šifra robe (Rubrika 33)

(CusDecMessage/Body/MessageFunction/SAD/ GoodsItemData/CustomsItem)

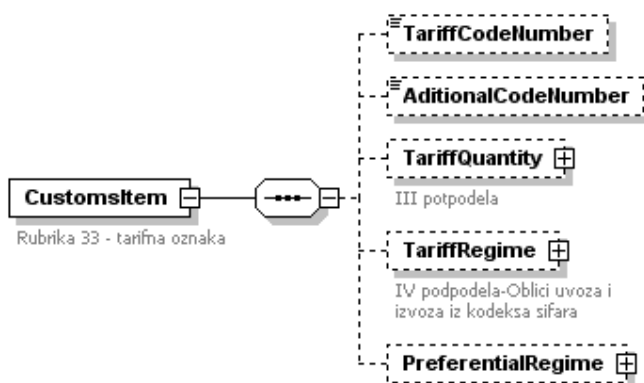

U ovom elementu se upisuju detaljni podaci o robi(tarifna oznaka, ex, količina....).
 Element nije obavezan.
 U XML primeru prethodna struktura izgleda:

```
<CustomsItem>
  <TariffCodeNumber></TariffCodeNumber>
  <AdditionalCodeNumber></AdditionalCodeNumber>
  <TariffQuantity>

  </TariffQuantity>
  <TariffRegime>

  </TariffRegime>
  <PreferentialRegime>

  </PreferentialRegime>
</CustomsItem>
```

Tarifna oznaka(Prva podela+prve dve cifre druge podele rubrike 33)
 (CusDecMessage/Body/MessageFunction/SAD/ GoodsItemData/CustomsItem/
 TariffCodeNumber)

TariffCodeNumber

Opis	Upisuje se tarifna oznaka robe(10 cifara)
Obaveznost	Neobavezan
Tip	String
Duzina	10

U XML primeru prethodna struktura izgleda:

```
<TariffCodeNumber>4810110000</TariffCodeNumber>
```

Dodatni kod(Druge dve cifre druge podele rubrike 33)
 (CusDecMessage/Body/MessageFunction/SAD/ GoodsItemData/CustomsItem/
 AdditionalCodeNumber)

AdditionalCodeNumber

Opis	Upisuje se (EX šifra). Ako se prilikom sprovođenja carinskog postupka primenjuju posebni spoljnotrgovinski propisi, upisuju se dve cifre koje definišu primenu propisa.
Obaveznost	Neobavezan
Tip	String
Duzina	2

U XML primeru prethodna struktura izgleda:

```
<AdditionalCodeNumber>00</AdditionalCodeNumber>
```

Količina robe
 (CusDecMessage/Body/MessageFunction/SAD/ GoodsItemData/CustomsItem/TariffQuantity)

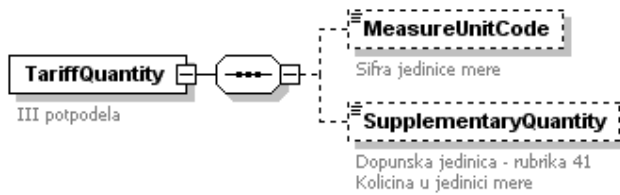

U ovom elementu se upisuju podaci o količini robe.

Element nije obavezan.

U XML primeru prethodna struktura izgleda:

```
<TariffQuantity>
  <MeasureUnitCode></MeasureUnitCode>
  <SupplementaryQuantity></SupplementaryQuantity>
</TariffQuantity>
```

Šifra jedinice mere (treća podela rubrike 33)

(CusDecMessage/Body/MessageFunction/SAD/ GoodsItemData/CustomsItem/TariffQuantity /MeasureUnitCode)



Opis	Upisuje se šifra propisane jedinice mere iz kodeksa šifara.
Obaveznost	Neobavezan
Tip	String
Duzina	2

U XML primeru prethodna struktura izgleda:

```
<MeasureUnitCode>KG</MeasureUnitCode>
```

Dopunska jedinica (rubrika 41)

(CusDecMessage/Body/MessageFunction/SAD/ GoodsItemData/CustomsItem/TariffQuantity / SupplementaryQuantity)



Opis	Upisuje količina robe u jedinici mere u treće podele rubrike 33.
Obaveznost	Neobavezan
Tip	Decimal
Duzina	15:2

U XML primeru prethodna struktura izgleda:

```
<SupplementaryQuantity>23091.00</SupplementaryQuantity>
```

Oblik i namena uvoza (četvrta podela rubrike 33)

(CusDecMessage/Body/MessageFunction/SAD/ GoodsItemData/CustomsItem/ TariffRegime)

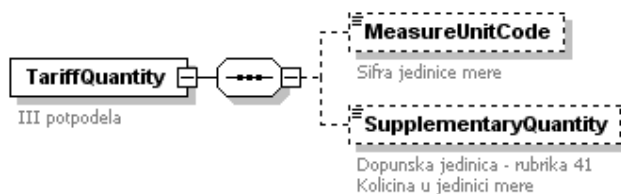

U ovom elementu se upisuju podaci o obliku i nameni uvoza.

Element nije obavezan.

U XML primeru prethodna struktura izgleda:

```
<TariffRegime>  
  <TariffRegimeCode></TariffRegimeCode>  
  <PurposeOfImport></PurposeOfImport>  
</TariffRegime>
```

Šifra oblika uvoza (prva potpodela četvrta podele rubrike 33)

(CusDecMessage/Body/MessageFunction/SAD/ GoodsItemData/CustomsItem/ TariffRegime
TariffRegimeCode)



Opis	Upisuje se šifra oblika uvoza iz kodeksa šifara.
Obaveznost	Uslovna obaveznost (U slučaju da je uneta namena uvoza polje je obavezno, Inače neobavezno)
Tip	String
Duzina	1-2

U XML primeru prethodna struktura izgleda:

```
<TariffRegimeCode>LB</TariffRegimeCode>
```

Šifra namene uvoza (druga potpodela četvrta podele rubrike 33)

(CusDecMessage/Body/MessageFunction/SAD/ GoodsItemData/CustomsItem/ TariffRegime
PurposeOfImport)



Opis	Upisuje se šifra namene uvoza iz kodeksa šifara.
Obaveznost	Neobavezno
Tip	String
Duzina	2

U XML primeru prethodna struktura izgleda:

<PurposeOfImport>03</PurposeOfImport>

Zakonski osnov za oslobođenje(peta podela rubrike 33)

(CusDecMessage/Body/MessageFunction/SAD/ GoodsItemData/CustomsItem/
PreferentialRegime)

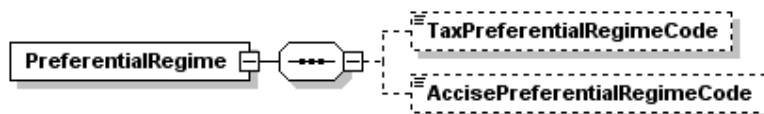

U ovom elementu se upisuju podaci o zakonskom osnovu za oslobođenje.

Element nije obavezan.

U XML primeru prethodna struktura izgleda:

```
<PreferentialRegime>  
  <TaxPreferentialRegimeCode></TaxPreferentialRegimeCode>  
  <AccisePreferentialRegimeCode></AccisePreferentialRegimeCode>  
</PreferentialRegime>
```

Zakonsko oslobođenje od plaćanja poreza na promet (prva potpodela pete podele rubrike 33)

(CusDecMessage/Body/MessageFunction/SAD/ GoodsItemData/CustomsItem/
PreferentialRegime/TaxPreferentialRegimeCode)

TaxPreferentialRegimeCode

Opis	Upisuje se šifra zakonskog osnova za oslobođenje, odnosno plaćanje poreza na promet iz kodeksa šifara.
Obaveznost	Neobavezno
Tip	String
Duzina	0-4

U XML primeru prethodna struktura izgleda:

```
<TaxPreferentialRegimeCode>1</TaxPreferentialRegimeCode>
```

Zakonsko oslobođenje od plaćanja akcize (druga potpodela pete podele rubrike 33)

(CusDecMessage/Body/MessageFunction/SAD/ GoodsItemData/CustomsItem/
PreferentialRegime/ AccisePreferentialRegimeCode)

AccisePreferentialRegimeCode

Opis	Upisuje se šifra zakonskog osnova za oslobođenja od plaćanja akcize.
Obaveznost	Neobavezno
Tip	String
Duzina	0-4

U XML primeru prethodna struktura izgleda:

<AccisePreferentialRegimeCode></AccisePreferentialRegimeCode>

Zemlja porekla (Rubrika 34)

(CusDecMessage/Body/MessageFunction/SAD/ GoodsItemData//CountryOfOrigin)

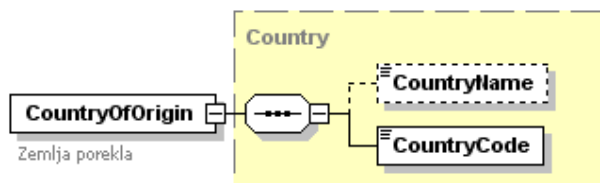

U ovom elementu se nalaze podaci o zemlji porekla iz rubrike 34. Element nije obavezan (ako je u rubrici 16 navedena država porekla).

U XML primeru prethodna struktura izgleda:

```
<CountryOfOrigin>  
  <CountryName></CountryName>  
  <CountryCode></CountryCode>  
</ CountryOfOrigin >
```

Ime zemlje porekla

(CusDecMessage/Body/MessageFunction/SAD/ GoodsItemData/CountryOfOrigin /CountryName)

CountryName

Opis	Naziv zemlje porekla
Obaveznost	Neobavezno
Tip	String
Duzina	

U XML primeru prethodna struktura izgleda:

```
<CountryName></CountryName>
```

Šifra zemlje porekla

(CusDecMessage/Body/MessageFunction/SAD/ GoodsItemData/CountryOfOrigin /CountryCode)

CountryCode

Opis	Sifra zemlje porekla.
Obaveznost	Uslovna obaveznost (U slučaju da se podaci o zemlji popunjavaju, ovo polje je obavezno)
Tip	String

Duzina	2
--------	---

U XML primeru prethodna struktura izgleda:

```
<CountryCode></CountryCode>
```

Podaci o dimenziji robe

(CusDecMessage/Body/MessageFunction/SAD/ GoodsItemData/ GoodsItemMeasurements)

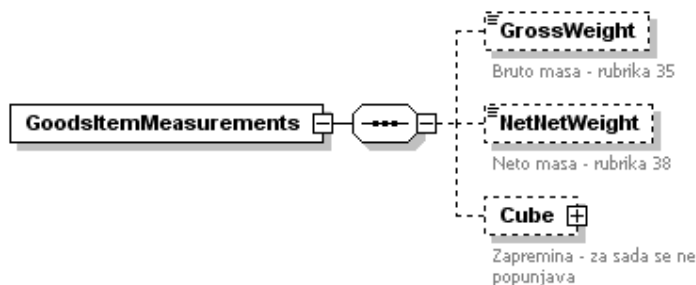

U ovom elementu se upisuju podaci o dimenziji robe(bruto masa, neto masa, zapremina).

Element nije obavezan.

U XML primeru prethodna struktura izgleda:

```

<GoodsItemMeasurements>
  <GrossWeight></GrossWeight>
  <NetNetWeight></NetNetWeight>
  <Cube>
</Cube>
</GoodsItemMeasurements>

```

Bruto masa u kg(Rubrika 35)

(CusDecMessage/Body/MessageFunction/SAD/ GoodsItemData/ GoodsItemMeasurements /GrossWeight)



Opis	Upisuje se bruto masa robe u kilogramima zaokružena na dva decimalna mesta.
Obaveznost	Neobavezno
Tip	Decimal
Duzina	15:2

U XML primeru prethodna struktura izgleda:

```
<GrossWeight>23091.00</GrossWeight>
```

Neto masa u kg(Rubrika 38)

(CusDecMessage/Body/MessageFunction/SAD/ GoodsItemData/ GoodsItemMeasurements / NetNetWeight)

NetNetWeight

Neto masa - rubrika 38

Opis	Upisuje se neto masa robe u kilogramima zaokružena na dva decimalna mesta.
Obaveznost	Neobavezno
Tip	Decimal
Duzina	15:2

U XML primeru prethodna struktura izgleda:

```
<NetNetWeight>23091.00</NetNetWeight>
```

Podaci o zapremini robe

(CusDecMessage/Body/MessageFunction/SAD/ GoodsItemData/ GoodsItemMeasurements /Cube)

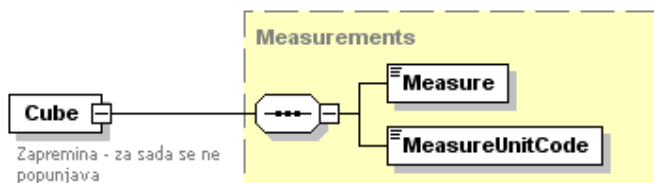

U ovom elementu se upisuju podaci o zapremini robe(trenutno se ne unosi)
Element nije obavezan.

U XML primeru prethodna struktura izgleda:

```
<Cube>  
  <Measure></Measure>  
  <MeasureUnitCode></MeasureUnitCode>  
</Cube>
```

Zapremina robe

(CusDecMessage/Body/MessageFunction/SAD/ GoodsItemData/ GoodsItemMeasurements /Cube/Measure)

Measure

Opis	Upisuje zapremina roba zaokružena na dva decimalna mesta.
Obaveznost	Ukoliko se unose bilo koji podaci o zapremini polje je obavezno inače neobavezno.
Tip	Decimal
Duzina	15:2

U XML primeru prethodna struktura izgleda:

```
<Measure></Measure>
```

Jedinica merenja zapremina

(CusDecMessage/Body/MessageFunction/SAD/ GoodsItemData/ GoodsItemMeasurements /Cube/ MeasureUnitCode)

MeasureUnitCode

Opis	Upisuje se jedinica mere merenja zapremine.
Obaveznost	Ukoliko se unose bilo koji podaci o zapremini polje je obavezno inače neobavezno.
Tip	String
Duzina	2

U XML primeru prethodna struktura izgleda:

```
<MeasureUnitCode></MeasureUnitCode>
```

Povlastica (Rubrika 36)

(CusDecMessage/Body/MessageFunction/SAD/ GoodsItemData/ TypeOfDutyRegimeCoded)

TypeOfDutyRegimeCoded

Sifra zakonskog osnova za oslobodjenje - rubrika 36

Opis	Upisuje se šifra zakonskog osnova za oslobodjenje od plaćanja Carine, neplaćanje carine, odnosno povećanja ili sniženja stope Carine po Carinskom zakonu , propisima donetim na osnovu tog Zakona, zakona o carinskoj tarifi, po osnovu međunarodnih ugovora, sporazuma o slobodnoj trgoviniidrugih zakona.
Obaveznost	Neobavezno
Tip	String
Duzina	5

U XML primeru prethodna struktura izgleda:

```
<TypeOfDutyRegimeCoded></TypeOfDutyRegimeCoded>
```

Postupak(Rubrika 37)

(CusDecMessage/Body/MessageFunction/SAD/ GoodsItemData/ CustomsProcedure)

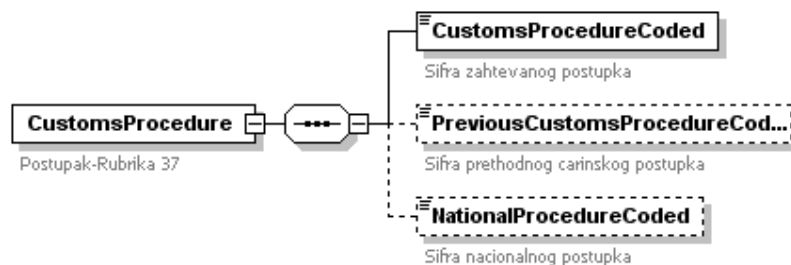

U ovom elementu se upisuju podaci o postupku na način predviđen pravilnikom

Element je obavezan.

U XML primeru prethodna struktura izgleda:

```
<CustomsProcedure>  
  <CustomsProcedureCoded></CustomsProcedureCoded>  
  <PreviousCustomsProcedureCoded></PreviousCustomsProcedureCoded>  
  <NationalProcedureCoded></NationalProcedureCoded>  
</CustomsProcedure>
```

Šifra traženog postupka(Prva potpodela prve podele rubrike 37)
(CusDecMessage/Body/MessageFunction/SAD/ GoodsItemData/ CustomsProcedure /CustomsProcedureCoded)

CustomsProcedureCoded

Šifra zahtevanog postupka

Opis	Upisuje se šifra traženog postupka.
Obaveznost	Obavezno
Tip	String
Duzina	0-3

U XML primeru prethodna struktura izgleda:

```
<CustomsProcedureCoded>40</CustomsProcedureCoded>
```

Šifra prethodnog postupka(Druga potpodela prve podele rubrike 37)
(CusDecMessage/Body/MessageFunction/SAD/ GoodsItemData/ CustomsProcedure / PreviousCustomsProcedureCoded)

PreviousCustomsProcedureCod...

Šifra prethodnog carinskog postupka

Opis	Upisuje se šifra prethodnog postupka, odnosno postupka u kome je roba bila pre traženog postupka. Ako nije postojao prethodni postupak, upisuju se dve nule.
Obaveznost	Neobavezno
Tip	String
Duzina	0-3

U XML primeru prethodna struktura izgleda:

```
<PreviousCustomsProcedureCoded>00</PreviousCustomsProcedureCoded>
```

Šifra nacionalnog postupka(Druga podele rubrike 37)
(CusDecMessage/Body/MessageFunction/SAD/ GoodsItemData/CustomsProcedure /NationalProcedureCoded)

NationalProcedureCoded

Šifra nacionalnog postupka

Opis	Upisuje se šifra nacionalnog postupka iz kodeksa šifara
Obaveznost	Neobavezno
Tip	String
Duzina	0-3

U XML primeru prethodna struktura izgleda:

```
<NationalProcedureCoded></NationalProcedureCoded>
```

Evidencioni broj rešenja(Rubrika 39)

(CusDecMessage/Body/MessageFunction/SAD/ GoodsItemData /CustomsAuthorizationDocument)

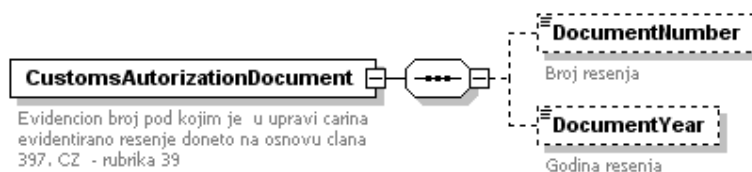

U ovom elementu se upisuju podaci rešenju donetom na osnovu članu 397. Carinskog zakona.

Element nije obavezan.

U XML primeru prethodna struktura izgleda:

```
<CustomsAuthorizationDocument>
  <DocumentNumber></DocumentNumber>
  <DocumentYear></DocumentYear>
</CustomsAuthorizationDocument>
```

Broj rešenja(Prva podela rubrike 39)

(CusDecMessage/Body/MessageFunction/SAD/ GoodsItemData/CustomsProcedure /NationalProcedureCoded/DocumentNumber)



Opis	Upisuje se evidencioni broj pod kojim je Upravi Carina evidentirano rešenje.
Obaveznost	Neobavezno
Tip	Integer
Duzina	

U XML primeru prethodna struktura izgleda:

```
<DocumentNumber></DocumentNumber>
```

Godina rešenja(Druga podela rubrike 39)

(CusDecMessage/Body/MessageFunction/SAD/ GoodsItemData/CustomsProcedure /NationalProcedureCoded/ DocumentYear)

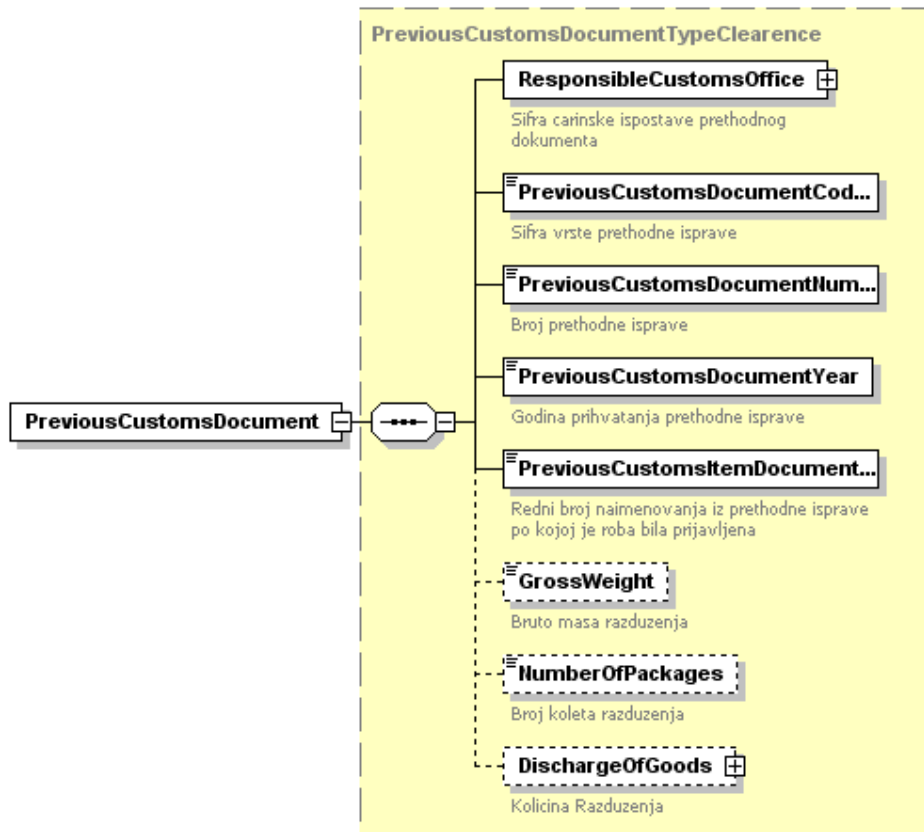

U ovom elementu se upisuju podaci o prethodnoj ispravi.
 Element nije obavezan ukoliko ispravi ne prethode druge isprave inače obavezan.
 Element se ponavlja u slučaju da ima više od jedne prethodne isprave.

ATRIBUTI:

ID

Opis	Redni broj prethodne deklaracije po specifikaciji.
Obaveznost	Obavezno
Tip	Integer
Duzina	Minimalna vrednost je 1.

U XML primeru prethodna struktura izgleda:

```
<PreviousCustomsDocument IDNo="1">
  <ResponsibleCustomsOffice>

  </ResponsibleCustomsOffice>
  <PreviousCustomsDocumentCoded></PreviousCustomsDocumentCoded>
  <PreviousCustomsDocumentNumber></PreviousCustomsDocumentNumber>
  <PreviousCustomsDocumentYear></PreviousCustomsDocumentYear>
  <PreviousCustomsItemDocumentNo></PreviousCustomsItemDocumentNo>
  <GrossWeight></GrossWeight>
  <NumberOfPackages></NumberOfPackages>
  <DischargeOfGoods>

  </DischargeOfGoods>
</PreviousCustomsDocument>
```

Ispostava/Referat prethodne isprave po kojoj je roba bila prijavljena (prva potpodela rubrike 40/specifikacije)

(CusDecMessage/Body/MessageFunction/SAD/ GoodsItemData / PreviousCustomsDocuments /PreviousCustomsDocument/ResponsibleCustomsOffice)

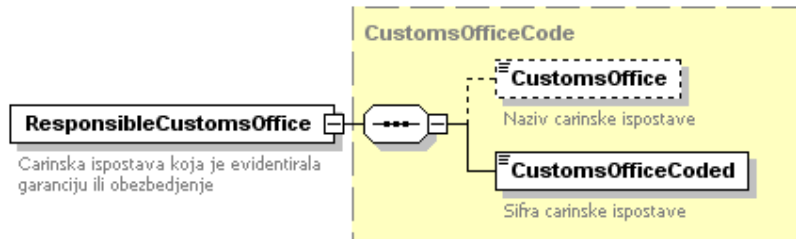

U ovom elementu se upisuju podaci o carinskoj ispostavi/referatu prethodne isprave. Element je obavezan.

U XML primeru prethodna struktura izgleda:

```
<ResponsibleCustomsOffice>  
  <CustomsOffice></CustomsOffice>  
  <CustomsOfficeCoded></CustomsOfficeCoded>  
</ResponsibleCustomsOffice>
```

Naziv carinske ispostave/referata prethodne isprave

(CusDecMessage/Body/MessageFunction/SAD/ GoodsItemData / PreviousCustomsDocuments /PreviousCustomsDocument/ResponsibleCustomsOffice/ CustomsOffice)



Opis	Upisuje se naziv carinske ispostave/referata prethodne isprave.
Obaveznost	Neobavezno
Tip	String
Duzina	

U XML primeru prethodna struktura izgleda:

```
<CustomsOffice></CustomsOffice>
```

Šifra carinske ispostave/referata prethodne isprave

(CusDecMessage/Body/MessageFunction/SAD/ GoodsItemData / PreviousCustomsDocuments /PreviousCustomsDocument/ResponsibleCustomsOffice / CustomsOfficeCoded)



Opis	Upisuje se šifra carinske ispostave referata prethodne isprave.
Obaveznost	Obavezno
Tip	String
Duzina	5

U XML primeru prethodna struktura izgleda:

<CustomsOfficeCoded>21091</CustomsOfficeCoded>

Šifra vrste prethodne isprave (Druga potpodela rubrike 40/specifikacije)
(CusDecMessage/Body/MessageFunction/SAD/ GoodsItemData / PreviousCustomsDocuments /PreviousCustomsDocument/ PreviousCustomsDocumentCoded)

PreviousCustomsDocumentCod...

Šifra vrste prethodne isprave

Opis	Upisuje se šifra vrste prethodne isprave iz kodeksa šifara.
Obaveznost	Obavezno
Tip	String
Duzina	2

U XML primeru prethodna struktura izgleda:

<PreviousCustomsDocumentCoded>TR</PreviousCustomsDocumentCoded>

Broj prethodne isprave (Treća potpodela rubrike 40/specifikacije)
(CusDecMessage/Body/MessageFunction/SAD/ GoodsItemData / PreviousCustomsDocuments /PreviousCustomsDocument/ PreviousCustomsDocumentNumber)

PreviousCustomsDocumentNum...

Broj prethodne isprave

Opis	Upisuje se broj prethodne isprave.
Obaveznost	Obavezno
Tip	Integer
Duzina	

U XML primeru prethodna struktura izgleda:

<PreviousCustomsDocumentNumber>1</PreviousCustomsDocumentNumber>

Godina prihvatanja prethodne isprave (Četvrta potpodela rubrike 40/specifikacije)
(CusDecMessage/Body/MessageFunction/SAD/ GoodsItemData / PreviousCustomsDocuments /PreviousCustomsDocument/ PreviousCustomsDocumentYear)

PreviousCustomsDocumentYear

Godina prihvatanja prethodne isprave

Opis	Upisuje se godina prihvatanja prethodne isprave.
Obaveznost	Obavezno

Tip	Integer
Duzina	

U XML primeru prethodna struktura izgleda:

<PreviousCustomsDocumentYear>2004</PreviousCustomsDocumentYear>

Broj naimenovanja prethodne isprave (Peta potpodela rubrike 40/specifikacije)

(CusDecMessage/Body/MessageFunction/SAD/ GoodsItemData / PreviousCustomsDocuments /PreviousCustomsDocument/ PreviousCustomsItemDocumentNo)

PreviousCustomsItemDocument...

Redni broj naimenovanja iz prethodne isprave po kojoj je roba bila prijavljena

Opis	Upisuje se redni broj naimenovanja robe iz prethodne isprave po kojoj je roba bila prijavljena.
Obaveznost	Obavezno
Tip	Short
Duzina	

U XML primeru prethodna struktura izgleda:

<PreviousCustomsItemDocumentNo>1</PreviousCustomsItemDocumentNo>

Bruto masa koja se razdužuje

(CusDecMessage/Body/MessageFunction/SAD/GoodsItemData/PreviousCustomsDocuments /PreviousCustomsDocument/GrossWeight)

GrossWeight

Bruto masa razduzenja

Opis	Upisuje se bruto masa koja se razdužuje od navedenog naimenovanja prethodne isprave. Ukoliko postoji samo jedan red u rubrici 40 u ovo polje se prepisuje vrednost iz rubrike 35.
Obaveznost	Neobavezno
Tip	Decimal
Duzina	15:2

U XML primeru prethodna struktura izgleda:

<GrossWeight>10000.00</GrossWeight>

Broj koleta koja se razdužuju

(CusDecMessage/Body/MessageFunction/SAD/ GoodsItemData / PreviousCustomsDocuments /PreviousCustomsDocument/ NumberOfPackages)

NumberOfPackages

Broj koleta razduzenja

Opis	Upisuje se broj koleta koja se razdužuju.
Obaveznost	Neobavezno
Tip	Integer
Duzina	

U XML primeru prethodna struktura izgleda:

```
<NumberOfPackages>1</NumberOfPackages>
```

Podaci o razduženju robe u slučaju specifičnih mernih jedinica

(CusDecMessage/Body/MessageFunction/SAD/ GoodsItemData / PreviousCustomsDocuments /PreviousCustomsDocument/ DischargeOfGoods)

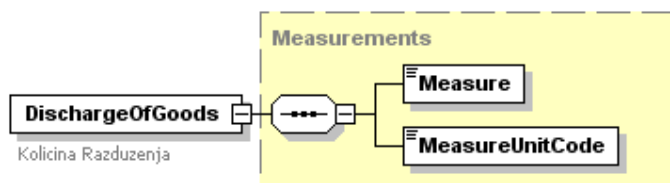

U ovom elementu se upisuju podaci o količini razduženja u slučaju specifičnih mernih jedinica.

Element nije obavezan.

U XML primeru prethodna struktura izgleda:

```
<DischargeOfGoods>
  <Measure></Measure>
  <MeasureUnitCode></MeasureUnitCode>
</DischargeOfGoods>
```

Količina robe u definisanoj mernoj jedinici

(CusDecMessage/Body/MessageFunction/SAD/ GoodsItemData / PreviousCustomsDocuments /PreviousCustomsDocument/ DischargeOfGoods/Measure)

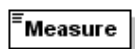

Opis	Upisuje se količina robe na dva decimalna mesta.
Obaveznost	Ukoliko je uneta jedinica mere polje je obavezno inače neobavezno.
Tip	Decimal
Duzina	15:2

U XML primeru prethodna struktura izgleda:

```
<Measure></Measure>
```

Jedinica mere razduženja

(CusDecMessage/Body/MessageFunction/SAD/ GoodsItemData / PreviousCustomsDocuments /PreviousCustomsDocument/ DischargeOfGoods/ MeasureUnitCode)

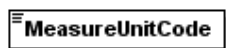

Opis	Upisuje se jedinica mere razduženja.
Obaveznost	Ukoliko se unese količina razduženja (prethodni element) polje je obavezno, inače neobavezno.
Tip	String
Duzina	2

U XML primeru prethodna struktura izgleda:

<MeasureUnitCode></MeasureUnitCode>

Cena robe (Rubrika 42)

(CusDecMessage/Body/MessageFunction/SAD/ GoodsItemData / CustomsValue)

CustomsValue

Cena robe - rubrika 42

Opis	Upisuje se iznos u valuti iz prve podele rubrike 22 za robu prijavljenu u naimenovanju, zaokružen na dva decimalna mesta .
Obaveznost	Neobavezno
Tip	Decimal
Duzina	15:2

U XML primeru prethodna struktura izgleda:

<CustomsValue>16625.52</CustomsValue>

Metod vrednovanja (Rubrika 43)

(CusDecMessage/Body/MessageFunction/SAD/ GoodsItemData / ValuationMethod)

ValuationMethod

Šifra metoda vrednovanja

Opis	Upisuje se odgovarajuća šifra iz kodeksa šifara.
Obaveznost	Neobavezno
Tip	String
Duzina	1

U XML primeru prethodna struktura izgleda:

<ValuationMethod>1</ValuationMethod>

Podaci o proizvođaču (Za sada se ne unosi)

(CusDecMessage/Body/MessageFunction/SAD/ GoodsItemData / Manufacturer)

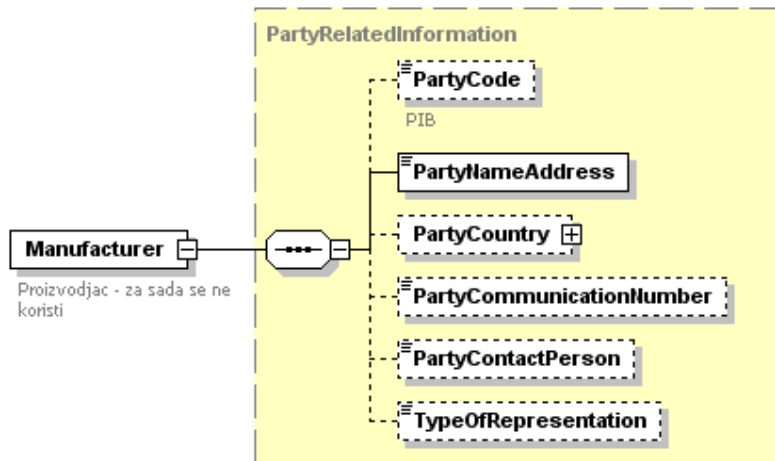

U ovom elementu se nalaze podaci o proizvođaču robe.
Element nije obavezan.

U XML primeru prethodna struktura izgleda:

```

<Manufacturer>
  <PartyCode></PartyCode>
  <PartyNameAddress> </PartyNameAddress>
  <PartyCountry>
    </PartyCountry>
  <PartyCommunicationNumber> </PartyCommunicationNumber>
  <PartyContactPerson> </PartyContactPerson>
  <TypeOfRepresentation> </TypeOfRepresentation>
</Manufacturer>

```

PIB proizvođača

(CusDecMessage/Body/MessageFunction/SAD/ GoodsItemData / Manufacturer /PartyCode)



Opis	Pib proizvođača
Obaveznost	Nije obavezno
Tip	Integer
Duzina	9-13

U XML primeru prethodna struktura izgleda:

```
<PartyCode></PartyCode>
```

Naziv i adresa proizvođača

(CusDecMessage/Body/MessageFunction/SAD/ GoodsItemData / Manufacturer / PartyNameAddress)



Opis	Naziv i adresa proizvođača
Obaveznost	Uslovna obaveznost(U slučaju da se neki od ostalih elemenata ovog nivoa popuni ovaj element je obavezan)
Tip	String
Duzina	5-60

U XML primeru prethodna struktura izgleda:

```
<PartyNameAddress></PartyNameAddress>
```

Zemlja proizvođača

(CusDecMessage/Body/MessageFunction/SAD/ GoodsItemData / Manufacturer / PartyCountry)

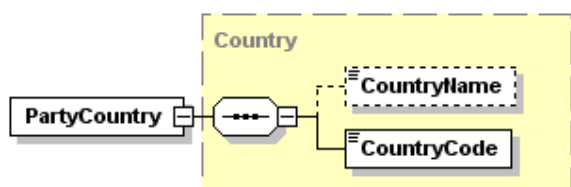

Opis	Struktura podataka u kojoj se definise zemlja proizvođača.
Obaveznost	Neobavezno
Tip	Slozen tip podataka
Duzina	

U XML primeru prethodna struktura izgleda:

```
<PartyCountry>
  <CountryName></CountryName>
  <CountryCode></CountryCode>
</PartyCountry>
```

Ime zemlje proizvođača

(CusDecMessage/Body/MessageFunction/SAD/ GoodsItemData / Manufacturer / PartyCountry /CountryName)

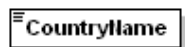

Opis	Naziv zemlje proizvođača.
Obaveznost	Neobavezno
Tip	String
Duzina	

U XML primeru prethodna struktura izgleda:

```
<CountryName></CountryName>
```

Šifra zemlje proizvođača

(CusDecMessage/Body/MessageFunction/SAD/ GoodsItemData / Manufacturer / PartyCountry /CountryCode)

CountryCode

Opis	Sifra zemlje proizvođača.
Obaveznost	Uslovna obaveznost (U slučaju da se podaci o zemlji popunjavaju, ovo polje je obavezno)
Tip	String
Duzina	2

U XML primeru prethodna struktura izgleda:

```
<CountryCode></CountryCode>
```

Kontakt broj/elektronski proizvođača

(CusDecMessage/Body/MessageFunction/SAD/ GoodsItemData / Manufacturer /ResponsiblePartyCommunicationNumber)

PartyCommunicationNumber

Opis	Kontakt broj, elektronska pošta, IP adresa, broj faksa... proizvođača
Obaveznost	Neobavezno
Tip	String
Duzina	

U XML primeru prethodna struktura izgleda:

```
<PartyCommunicationNumber></PartyCommunicationNumber>
```

Ime kontakt osobe proizvođača

(CusDecMessage/Body/MessageFunction/SAD/ GoodsItemData / Manufacturer /ResponsiblePartyCommunicationPerson)

PartyContactPerson

Opis	Ime kontakt osobe u firmi proizvođača
Obaveznost	Neobavezno
Tip	String
Duzina	

U XML primeru prethodna struktura izgleda:

```
<PartyContactPerson></PartyContactPerson>
```

Vrsta zastupništva proizvođača(nikad se neće unositi)

(CusDecMessage/Body/MessageFunction/SAD/ GoodsItemData / Manufacturer / TypeOfRepresentation)

TypeOfRepresentation

Opis	
Obaveznost	Neobavezno
Tip	string
Duzina	1

U XML primeru prethodna struktura izgleda:

<TypeOfRepresentation></TypeOfRepresentation>

Statistička vrednost (Rubrika 46)

(CusDecMessage/Body/MessageFunction/SAD/GoodsltemData/StatisticalValue)

StatisticalValue

Statistička vrednost - rubrika
46

Opis	Upisuje se vrednost robe u dinarima koja predstavlja carinsku vrednost za obračun uvoznih dažbina.
Obaveznost	Neobavezno
Tip	Decimal
Duzina	15:2

U XML primeru prethodna struktura izgleda:

<StatisticalValue>1130535.36</StatisticalValue>

Prilagodavanje (Rubrika 45)

(CusDecMessage/Body/MessageFunction/SAD/GoodsltemData/ ValuationAdjustment)

ValuationAdjustment

Prilagodjavanje - rubrika 45 -
za sada se ne popunjava

Opis	Prilagodavanje (za sada se ne popunjava)
Obaveznost	Neobavezno
Tip	Decimal
Duzina	

U XML primeru prethodna struktura izgleda:

<ValuationAdjustment></ValuationAdjustment>

Priložene isprave (Rubrika 44)

(CusDecMessage/Body/MessageFunction/SAD/ GoodsltemData /AdditionalDocumentInformation)



Rubrika 44

Prateca dokumenta

1..0

U ovom elementu se navode kao podelementi podaci o priloženim ispravama. Element nije obavezan ukoliko uz ispravu nisu priloženi prateći dokumenti . U XML primeru prethodna struktura izgleda:

```
<AdditionalDocumentInformation>  
  <AdditionalDocument IDNo="1" ReferralIndicator="1">  
  
    </AdditionalDocument>  
  <AdditionalDocument IDNo="2" ReferralIndicator="1">  
  
    </AdditionalDocument>  
  
    .....  
  
  <AdditionalDocument IDNo="n" ReferralIndicator="1">  
  
    </AdditionalDocument>  
</AdditionalDocumentInformation>
```

Priložena isprava/dokument(Rubrika 44/Specifikacija)
(CusDecMessage/Body/MessageFunction/SAD/ GoodsItemData
/AdditionalDocumentInformation/AdditionalDocument)

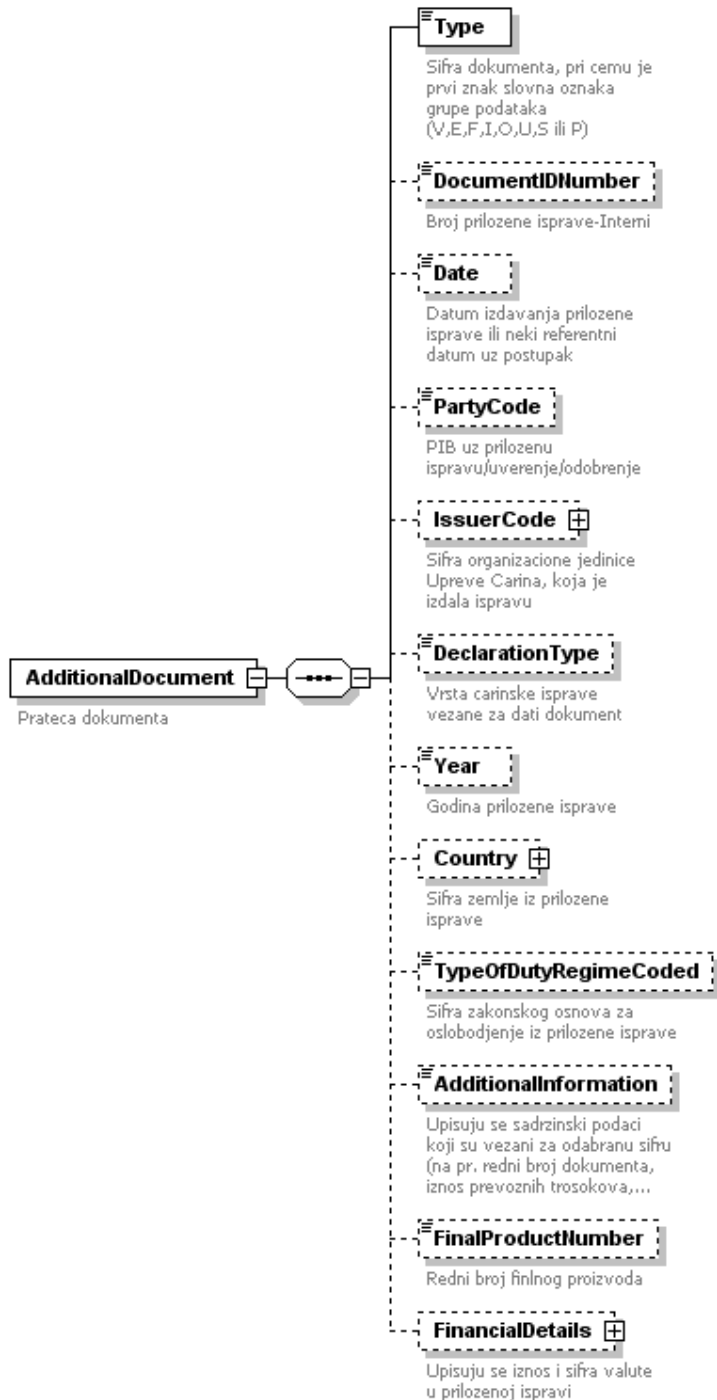

U ovom elementu se upisuju podaci o pratećoj ispravi/dokumentu.
Element nije obavezan ukoliko se uz ispravu ne prilaže prateća dokumentacija.
Element se ponavlja u slučaju da ima više od jednog pratećeg dokumenta.

ATRIBUTI:

IDNo

Opis	Redni broj priložene isprave.
------	-------------------------------

Obaveznost	Obavezno
Tip	Integer
Duzina	Minimalna vrednost je 1.

ReferralIndicator

Opis	Indikator da li se priložena isprava odnosi na ceo document (0-ne, 1-da).
Obaveznost	Obavezno
Tip	Boolean
Duzina	

U XML primeru prethodna struktura izgleda:

```
<AdditionalDocument IDNo="1" ReferralIndicator="1">
  <Type></Type>
  <DocumentIDNumber></DocumentIDNumber>
  <Date></Date>
  <PartyCode></PartyCode>
  <IssuerCode>
    </IssuerCode>
    <DeclarationType>St</DeclarationType>
    <Year>4096</Year>
    <Country>
      </Country>
      <TypeOfDutyRegimeCoded> </TypeOfDutyRegimeCoded>
      <AdditionalInformation> </AdditionalInformation>
      <FinalProductNumber>4096</FinalProductNumber>
      <FinancialDetails>
        </FinancialDetails>
      </AdditionalDocument>
```

Šifra grupe podataka(Prva podela rubrike 44)

(CusDecMessage/Body/MessageFunction/SAD/ GoodsItemData /AdditionalDocumentInformation/AdditionalDocument/Type)

Type

Šifra dokumenta, pri čemu je prvi znak slovná oznaka grupe podataka (V,E,F,I,O,U,S ili P)

Opis	Upisuje se slovná oznaka grupe podataka(V,E,F...) u skladu sa kodeksom šifara.
Obaveznost	Obavezno
Tip	String
Duzina	3

U XML primeru prethodna struktura izgleda:

```
<Type>F01</Type>
```

Broj priložene isprave

(CusDecMessage/Body/MessageFunction/SAD/ GoodsItemData
/AdditionalDocumentInformation/AdditionalDocument/DocumentIDNumbe)

DocumentIDNumber

Broj priložene isprave-Interni

Opis	Interni broj priložene isprave.
Obaveznost	Neobavezno
Tip	Integer
Duzina	

U XML primeru prethodna struktura izgleda:

```
<DocumentIDNumber>22</DocumentIDNumber>
```

Referentni datum

(CusDecMessage/Body/MessageFunction/SAD/ GoodsItemData
/AdditionalDocumentInformation/AdditionalDocument/ Date)

Date

Datum izdavanja priložene
isprave ili neki referentni
datum uz postupak

Opis	Upisuje se datum izdavanja priložene isprave ili neki referentni datum uz postupak.
Obaveznost	Neobavezno
Tip	Date
Duzina	

U XML primeru prethodna struktura izgleda:

```
<Date></Date>
```

PIB

(CusDecMessage/Body/MessageFunction/SAD/ GoodsItemData
/AdditionalDocumentInformation/AdditionalDocument/ PartyCode)

PartyCode

PIB uz priloženu
ispravu/uverenje/odobrenje

Opis	PIB uz priloženu ispravu/uverenje/odobrenje.
Obaveznost	Neobavezno
Tip	Integer
Duzina	9-13

U XML primeru prethodna struktura izgleda:

```
<PartyCode></PartyCode>
```

Podaci o organizacionoj jedinici UC koja je izdala priloženu ispravu

(CusDecMessage/Body/MessageFunction/SAD/ GoodsItemData /AdditionalDocumentInformation/AdditionalDocument/ IssuerCode)

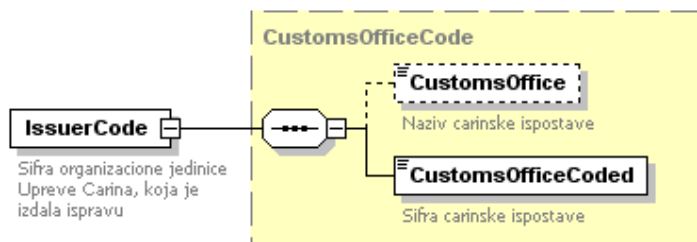

U ovom elementu se upisuju podaci o organizacionoj jedinici UC koja je izdala priloženu ispravu.
Element nije obavezan.

U XML primeru prethodna struktura izgleda:

```
<IssuerCode>
  <CustomsOffice></CustomsOffice>
  <CustomsOfficeCoded></CustomsOfficeCoded>
</IssuerCode>
```

Naziv organizacionoj jedinici UC koja je izdala priloženu ispravu

(CusDecMessage/Body/MessageFunction/SAD/ GoodsItemData /AdditionalDocumentInformation/AdditionalDocument/ IssuerCode/CustomsOffice)



Opis	Upisuje se naziv organizacione jedinice UC koja je izdala priloženu ispravu.
Obaveznost	Neobavezno
Tip	String
Duzina	

U XML primeru prethodna struktura izgleda:

```
<CustomsOffice></CustomsOffice>
```

Šifra organizacione jedinice UC koja je izdala priloženu ispravu

(CusDecMessage/Body/MessageFunction/SAD/ GoodsItemData /AdditionalDocumentInformation/AdditionalDocument/ IssuerCode/CustomsOfficeCoded)



Opis	Upisuje se šifra organizacione jedinice UC koja je izdala priloženu ispravu.
Obaveznost	Uslovna obaveznost

Tip	String
Duzina	5

U XML primeru prethodna struktura izgleda:

<CustomsOfficeCoded></CustomsOfficeCoded>

Vrsta carinske isprave

(CusDecMessage/Body/MessageFunction/SAD/ GoodsItemData /AdditionalDocumentInformation/AdditionalDocument/ DeclarationType)

DeclarationType

Vrsta carinske isprave
vezane za dati dokument

Opis	Upisuje se vrsta carinske(prethodne) deklaracije koja ide kao prateći dokument.
Obaveznost	Neobavezno
Tip	String
Duzina	2

U XML primeru prethodna struktura izgleda:

<DeclarationType></DeclarationType>

Godina priložene isprave

(CusDecMessage/Body/MessageFunction/SAD/ GoodsItemData /AdditionalDocumentInformation/AdditionalDocument/ Year)

Year

Godina priložene isprave

Opis	Upisuje se godina priložene isprave.
Obaveznost	Neobavezno
Tip	Short
Duzina	

U XML primeru prethodna struktura izgleda:

<Year>4096</Year>

Podaci o zemlji iz priložene deklaracije

(CusDecMessage/Body/MessageFunction/SAD/ GoodsItemData /AdditionalDocumentInformation/AdditionalDocument/ Country)

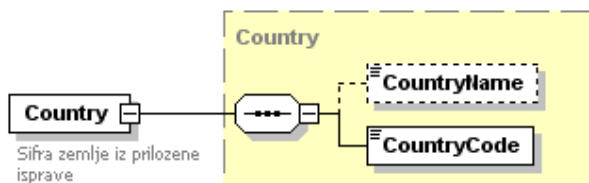

Opis	Struktura podataka u kojoj se definise zemlja iz priložene isprave.
Obaveznost	Neobavezno
Tip	Slozen tip podataka
Duzina	

U XML primeru prethodna struktura izgleda:

```
<Country>
  <CountryName></CountryName>
  <CountryCode></CountryCode>
</Country>
```

Ime zemlje ipriložene deklaracije

(CusDecMessage/Body/MessageFunction/SAD/ GoodsItemData /AdditionalDocumentInformation/AdditionalDocument /CountryName)

CountryName

Opis	Naziv zemlje priložene deklaracije.
Obaveznost	Neobavezno
Tip	String
Duzina	

U XML primeru prethodna struktura izgleda:

```
<CountryName></CountryName>
```

Šifra zemlje priložene deklaracije

(CusDecMessage/Body/MessageFunction/SAD/ GoodsItemData /AdditionalDocumentInformation/AdditionalDocument /CountryCode)

CountryCode

Opis	Šifra zemlje priložene deklaracije.
Obaveznost	Uslovna obaveznost (U slučaju da se podaci o zemlji popunjavaju, ovo polje je obavezno)
Tip	String
Duzina	2

U XML primeru prethodna struktura izgleda:

```
<CountryCode></CountryCode>
```

Šifra zakonskog osnova

(CusDecMessage/Body/MessageFunction/SAD/ GoodsItemData /AdditionalDocumentInformation/AdditionalDocument /TypeOfDutyRegime)

TypeOfDutyRegimeCoded

Šifra zakonskog osnova za oslobodjenje iz priložene isprave

Opis	Upisuje se šifra zakonskog osnova za oslobođenje iz priložene isprave.
Obaveznost	Neobavezno
Tip	String
Duzina	5

U XML primeru prethodna struktura izgleda:

<TypeOfDutyRegimeCoded>Strin</TypeOfDutyRegimeCoded>

Dodatne informacije

(CusDecMessage/Body/MessageFunction/SAD/ GoodsItemData /AdditionalDocumentInformation/AdditionalDocument / AdditionalInformation

AdditionalInformation

Upisuju se sadržinski podaci koji su vezani za odabranu šifru (na pr. redni broj dokumenta, iznos prevoznih troškova,...)

Opis	Upisuju se sadržinski podaci koji su vezani za odabranu šifru(na primer redni broj dokumenta, iznos prevoznih troškova....)
Obaveznost	Neobavezno
Tip	String
Duzina	0-30

U XML primeru prethodna struktura izgleda:

<AdditionalInformation></AdditionalInformation>

Redni broj finalnog proizvoda

(CusDecMessage/Body/MessageFunction/SAD/ GoodsItemData /AdditionalDocumentInformation/AdditionalDocument /FinalProductNumber

FinalProductNumber

Redni broj finalnog proizvoda

Opis	Upisuju se redni broj finalnog proizvoda
Obaveznost	Neobavezno
Tip	Short
Duzina	

U XML primeru prethodna struktura izgleda:

<FinalProductNumber></FinalProductNumber>

Finansijski detalji iz priložene isprave

(CusDecMessage/Body/MessageFunction/SAD/GoodsItemData/AdditionalDocumentInformation/AdditionalDocument/ FinancialDetails)

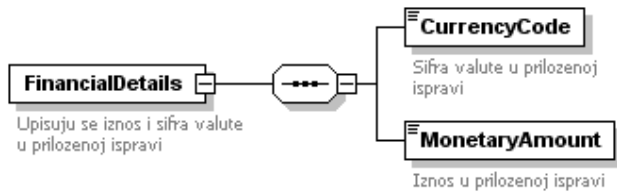

Opis	Upisuju se finansijski detalji iz priložene isprave(Iznos,Valuta).
Obaveznost	Neobavezno
Tip	Slozen tip podataka
Duzina	

U XML primeru prethodna struktura izgleda:

```
<FinancialDetails>
  <CurrencyCode></CurrencyCode>
  <MonetaryAmount></MonetaryAmount>
</FinancialDetails>
```

Šifra valute

(CusDecMessage/Body/MessageFunction/SAD/ GoodsItemData /AdditionalDocumentInformation/AdditionalDocument/ FinancialDetails/CurrencyCode)



Opis	Upisuje se šifra valute uz iznos u priloženoj ispravi a iz kodeksa šifara.
Obaveznost	Obavezno
Tip	String
Duzina	3

U XML primeru prethodna struktura izgleda:

```
<CurrencyCode>Str</CurrencyCode>
```

Iznos

(CusDecMessage/Body/MessageFunction/SAD/ GoodsItemData /AdditionalDocumentInformation/AdditionalDocument/ FinancialDetails/MonetaryAmount)



Opis	Unosi se iznos iz priložene isprave.
Obaveznost	Obavezno
Tip	Decimal
Duzina	15:2

U XML primeru prethodna struktura izgleda:

```
<MonetaryAmount></MonetaryAmount>
```

Obračun dažbina (Rubrika 47)

(CusDecMessage/Body/MessageFunction/SAD/GoodsltemData/DutyTaxFeeInformation)

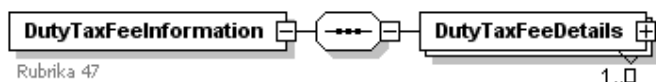

U ovom elementu se navode kao podelementi podaci o dažbinama ponaosob. Element nije obavezan ukoliko ne podleže dažbinama .

ATRIBUTI:

Total

Opis	Ukupan iznos dažbina za naimenovanje.
Obaveznost	Neobavezno
Tip	Decimal
Duzina	15:2

U XML primeru prethodna struktura izgleda:

```
<DutyTaxFeeInformation total="1620.00">
  <DutyTaxFeeDetails IDNo="1">
    </DutyTaxFeeDetails>
  <DutyTaxFeeDetails IDNo="2">
    </DutyTaxFeeDetails>
  <DutyTaxFeeDetails IDNo="3">
    </DutyTaxFeeDetails>
  .....
  <DutyTaxFeeDetails IDNo="4">
    </DutyTaxFeeDetails>
</DutyTaxFeeInformation>
```

Specifikacija Dažbina(Rubrika 47)

(CusDecMessage/Body/MessageFunction/SAD/ GoodsItemData /DutyTaxFeeInformation/DutyTaxFeeDetails

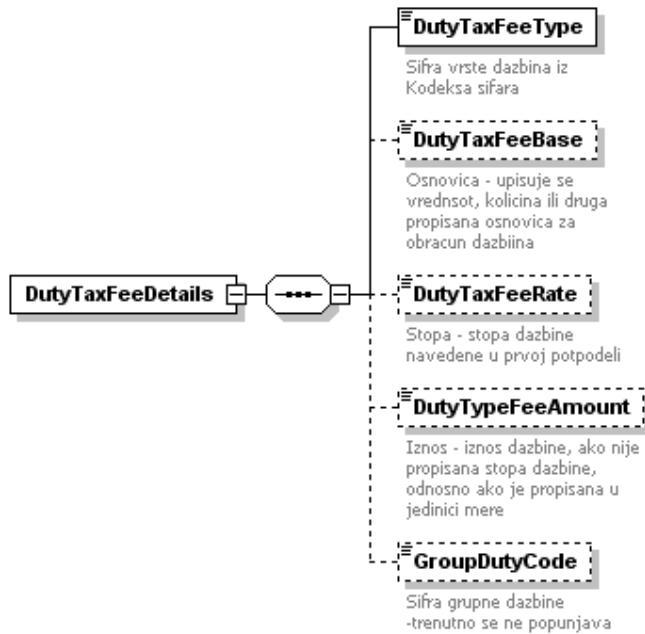

U ovom elementu se upisuju o svakoj dažbini ponaosob. Element je višestruk u slučaju primene više od jedne dažbine. Element je obavezan u slučaju postojanja bar jedne dažbine. Element se ponavlja u slučaju da ima više od jednog pratećeg dokumenta.

ATRIBUTI:

IDNo

Opis	Redni broj dažbine.
Obaveznost	Obavezno
Tip	Integer
Duzina	

U XML primeru prethodna struktura izgleda:

```
<DutyTaxFeeDetails IDNo="1">
  <DutyTaxFeeType></DutyTaxFeeType>
  <DutyTaxFeeBase></DutyTaxFeeBase>
  <DutyTaxFeeRate></DutyTaxFeeRate>
  <DutyTypeFeeAmount></DutyTypeFeeAmount>
  <GroupDutyCode></GroupDutyCode>
</DutyTaxFeeDetails>
```

Šifre dažbine (Prva podela rubrike 47)

(CusDecMessage/Body/MessageFunction/SAD/GoodsltemData/DutyTaxFeeInformation /DutyTaxFeeDetails/DutyTaxFeeType



Opis	Upisuje se šifra vrste dažbine iz kodeksa šifara.
Obaveznost	Obavezno
Tip	String
Duzina	2

U XML primeru prethodna struktura izgleda:

```
<DutyTaxFeeType>01</DutyTaxFeeType>
```

Osnovica (Druga podela rubrike 47)

(CusDecMessage/Body/MessageFunction/SAD/ GoodsItemData /DutyTaxFeeInformation /DutyTaxFeeDetails/ DutyTaxFeeBase

DutyTaxFeeBase

Osnovica - upisuje se vrednost, količina ili druga propisana osnovica za obračun dažbina

Opis	Upisuje se vrednost, količina ili druga propisana osnovica za obračun dažbina, zaokružena na dva decimalna mesta.
Obaveznost	Neobavezno
Tip	Decimal
Duzina	15:2

U XML primeru prethodna struktura izgleda:

```
<DutyTaxFeeBase>1130535.36</DutyTaxFeeBase>
```

Stopa (Treća podela rubrike 47)

(CusDecMessage/Body/MessageFunction/SAD/ GoodsItemData /DutyTaxFeeInformation /DutyTaxFeeDetails/ DutyTaxFeeRate

DutyTaxFeeRate

Stopa - stopa dažbine navedene u prvoj potpodeli

Opis	Upisuje se stopa dažbina
Obaveznost	Neobavezno
Tip	Decimal
Duzina	7:2

U XML primeru prethodna struktura izgleda:

```
<DutyTaxFeeRate>1.00</DutyTaxFeeRate>
```

Iznos (Četvrta podela rubrike 47)

(CusDecMessage/Body/MessageFunction/SAD/ GoodsItemData /DutyTaxFeeInformation /DutyTaxFeeDetails/ DutyTypeFeeAmount

DutyTypeFeeAmount

Iznos - iznos dažbine, ako nije propisana stopa dažbine, odnosno ako je propisana u jedinici mere

Opis	Upisuje se iznos dažbina zaokružen na dva decimalna mesta, ako nije propisana stopa dažbine.
Obaveznost	Neobavezno
Tip	Decimal
Duzina	15:2

U XML primeru prethodna struktura izgleda:

```
<DutyTypeFeeAmount>1170.00</DutyTypeFeeAmount>
```

Način plaćanja (Peta podela rubrike 47)

(CusDecMessage/Body/MessageFunction/SAD/ GoodsItemData /DutyTaxFeeInformation /DutyTaxFeeDetails/ GroupDutyCode

GroupDutyCode

Sifra grupne dažbine
-trenutno se ne popunjava

Opis	Šifra grupne dažbine. Trenutno se ne popunjava
Obaveznost	Neobavezno
Tip	String
Duzina	4

U XML primeru prethodna struktura izgleda:

```
<GroupDutyCode>A</GroupDutyCode>
```

JCI Tranzit(SAD Transit)

(CusDecMessage/Body/MessageFunction/SADTransit)

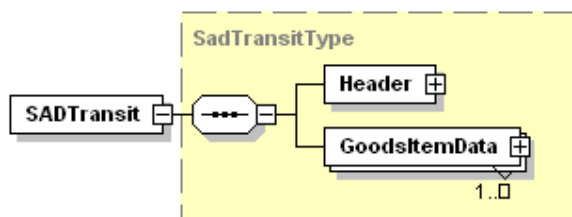

U ovom elemntu su smešteni podaci iz deklaracije u slučajevima tranzita. Sastoji se Kao i deklaracija od zaglavlja i naimenovanja. Ovaj element ima attribute, i to:

ATRIBUTI:

CustomsOfficeOfDeclarationCode

Opis	Šifra carinske ispostave u koju stiže roba po deklaraciji.
Obaveznost	Obavezno
Tip	String
Duzina	5

DateOfArrivalAtFirstCustomsPort

Opis	Datum carinskog postupanja sa robom.
Obaveznost	Obavezno
Tip	Date
Duzina	

DocumentNumber

Opis	Broj dodeljen od strane podnosioca koji deklaraciju jedinstveno određuje u evidenciji podnosioca.
Obaveznost	Obavezno
Tip	String
Duzina	5-20

VersionNumber

Opis	Verzija deklaracije koja se podnosi carini (u smislu broja promena nad datom deklaracijom posto je podneta prvi put carini)
Obaveznost	Nije obavezno
Tip	Integer
Duzina	

OperationCode

Opis	Podatak kojim podnosilac definiše da li je u pitanju novi unos(INSERT) ili promena već podnete deklaracije deklaracije(UPDATE).
Obaveznost	Obavezno
Tip	String
Duzina	

ActionControlCode

Opis	Podatak kojim podnosilac definiše da li želi samo da iskontroliše podatke(KI), da ih prosledi(PC), ili iiskontrolišeiprosledi(PK)
Obaveznost	Obavezno
Tip	String
Duzina	2

ShipmentList

Opis	Indikator spiska pošiljki
Obaveznost	Nije obavezno
Tip	Boolean
Duzina	

U XML primeru prethodna struktura izgleda:

```
<SADTransit CustomsOfficeOfDeclarationCode="" DateOfArrivalAtFirstCustomsPort=" 10.10.2004 11:00:002004-10-10  
" DocumentNumber=" 51020 " VersionNumber="0" OperationCode="INSERT" ActionControlCode="P" ShipmentList="">  
  <Header>
```

```

</Header>
<GoodsItemData>
</GoodsItemData>
</SAD>

```

Zaglavlje JCI za tranzit (CusDecMessage/Body/MessageFunction/ SADTransit /Header

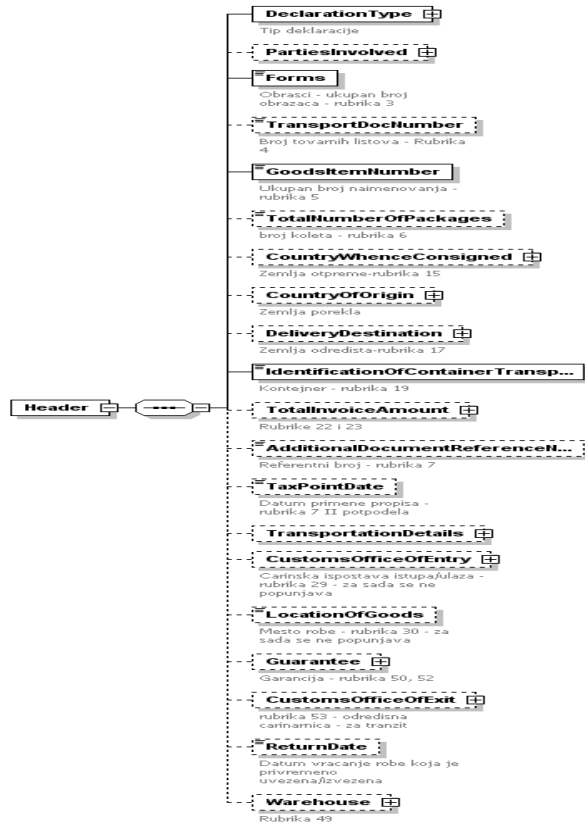

U ovom elementu se nalaze podaci iz zaglavlja deklaracije.

U XML primeru prethodna struktura izgleda:

```

<Header>
  <DeclarationType>
  </DeclarationType>
  <PartiesInvolved>

  </PartiesInvolved>
  <Forms></Forms>
  <TransportDocNumber></TransportDocNumber>
  <GoodsItemNumber></GoodsItemNumber>
  <TotalNumberOfPackages></TotalNumberOfPackages>
  <CountryWhenceConsigned>

  </CountryWhenceConsigned>
  <CountryOfOrigin>

  </CountryOfOrigin>
  <DeliveryDestination>

  </DeliveryDestination>

```

```

<IdentificationOfContainerTransport>1</IdentificationOfContainerTransport>
<TotalInvoiceAmount>

</TotalInvoiceAmount>
<AdditionalDocumentReferenceNumber></AdditionalDocumentReferenceNumber>
<TaxPointDate></TaxPointDate>
<TransportationDetails>

</TransportationDetails>
<CustomsOfficeOfEntry>

</CustomsOfficeOfEntry>
<LocationOfGoods></LocationOfGoods>
<Guarantee>

</Guarantee>
<CustomsOfficeOfExit>

</CustomsOfficeOfExit>
<ReturnDate></ReturnDate>
<Warehouse>

</Warehouse>
</Header>

```

Podaci o deklaraciji-Rubrika1

(CusDecMessage/Body/MessageFunction/SADTransit/Header/DeclarationType/TransitTypeCoded)

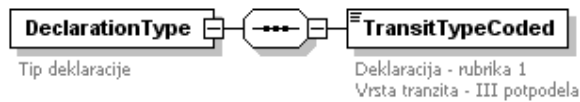

Opis	U ovaj element se unosi vrsta tranzita iz treće potpodele rubrike 1.(TP,TD,TN,TS)
Obaveznost	Obavezno
Tip	String
Duzina	2

U XML primeru prethodna struktura izgleda:

```

<DeclarationType>
  <TransitTypeCoded>TD</TransitTypeCoded>
</DeclarationType>

```

Podaci o licima uključanim u carinski postupak

(CusDecMessage/Body/MessageFunction/ SADTransit / Header/ PartiesInvolved

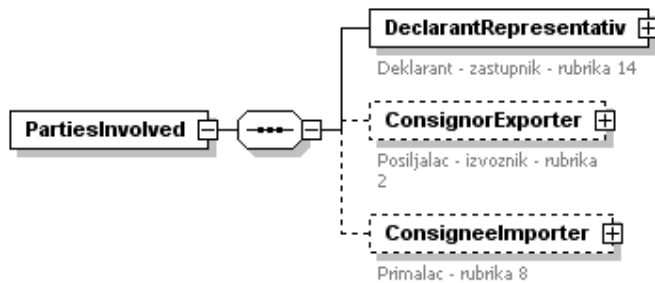

U ovom elementu se nalaze podaci o licima uključenim u postupak.

U XML primeru prethodna struktura izgleda:

```
<PartiesInvolved>
  <DeclarantRepresentativ>

    </DeclarantRepresentativ>
  <ConsignorExporter>

    </ConsignorExporter>
  <ConsigneeImporter>

    </ConsigneeImporter>
</PartiesInvolved>
```

Podaci o deklarantu (Rubrika 14)

**(CusDecMessage/Body/MessageFunction/ SADTransit / Header/ PartiesInvolved/
DeclarantRepresentativ**

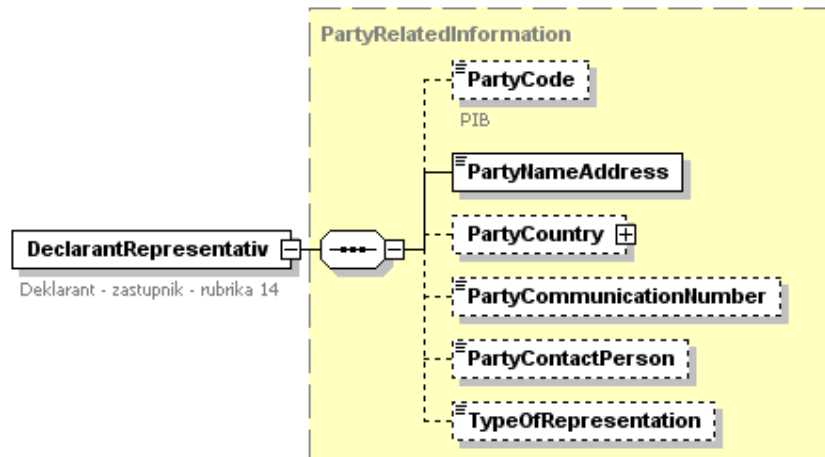

U ovom elementu se nalaze podaci o deklarantu iz rubrike 14.

U XML primeru prethodna struktura izgleda:

```
<DeclarantRepresentativ>
  <PartyCode></PartyCode>
  <PartyNameAddress> </PartyNameAddress>
  <PartyCountry>

    </PartyCountry>
  <PartyCommunicationNumber> </PartyCommunicationNumber>
  <PartyContactPerson> </PartyContactPerson>
  <TypeOfRepresentation> </TypeOfRepresentation>
</DeclarantRepresentativ >
```

PIB Deklaranta

**(CusDecMessage/Body/MessageFunction/ SADTransit / Header/ PartiesInvolved/
DeclarantRepresentativ / PartyCode)**

PartyCode

PIB

Opis	Pib deklaranta
Obaveznost	Nije obavezno
Tip	Integer
Duzina	9-13

U XML primeru prethodna struktura izgleda:

```
<PartyCode>222222238</PartyCode>
```

Naziv i adresa deklaranta

(CusDecMessage/Body/MessageFunction/ SADTransit / Header/ PartiesInvolved/
DeclarantRepresentativ / PartyNameAddress)

PartyNameAddress

Opis	Naziv i adresa deklaranta
Obaveznost	Obavezno
Tip	String
Duzina	5-60

U XML primeru prethodna struktura izgleda:

```
<PartyNameAddress>PRIMALAC&#160;</PartyNameAddress>
```

Zemlja deklaranta

(CusDecMessage/Body/MessageFunction/ SADTransit / Header/ PartiesInvolved/
DeclarantRepresentativ / PartyCountry)

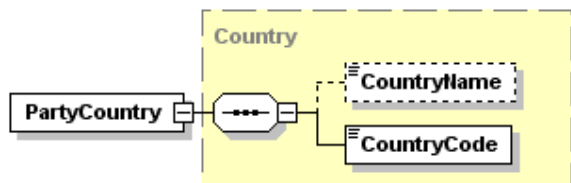

Opis	Struktura podataka u kojoj se definise zemlja deklaranta.
Obaveznost	Neobavezno
Tip	Slozen tip podataka
Duzina	

U XML primeru prethodna struktura izgleda:

```
<PartyCountry>  
  <CountryName></CountryName>  
  <CountryCode></CountryCode>  
</PartyCountry>
```

Ime zemlje deklaranta

(CusDecMessage/Body/MessageFunction/ SADTransit / Header/ PartiesInvolved/
DeclarantRepresentativ /PartyCountry/CountryName

CountryName

Opis	Naziv zemlje deklaranta
Obaveznost	Neobavezno
Tip	String
Duzina	

U XML primeru prethodna struktura izgleda:

<CountryName></CountryName>

Šifra zemlje deklaranta

(CusDecMessage/Body/MessageFunction/ SADTransit / Header/ PartiesInvolved/
DeclarantRepresentativ /PartyCountry /CountryCode)

CountryCode

Opis	Sifra zemlje deklaranta.
Obaveznost	Uslovna obaveznost (U slučaju da je uneto ime zemlje polje je obavezno, Inače neobavezno)
Tip	String
Duzina	2

U XML primeru prethodna struktura izgleda:

<CountryCode></CountryCode>

Kontakt broj/elektronski deklaranta

(CusDecMessage/Body/MessageFunction/ SADTransit / Header/ PartiesInvolved/
DeclarantRepresentativ /ResponsiblePartyCommunicationNumber)

PartyCommunicationNumber

Opis	Kontakt broj, eletronska pošta,IP adresa, broj faksa... deklaranta
Obaveznost	Neobavezno
Tip	String
Duzina	

U XML primeru prethodna struktura izgleda:

<PartyCommunicationNumber></PartyCommunicationNumber>

Ime kontakt osobe deklaranta

(CusDecMessage/Body/MessageFunction/ SADTransit / Header/ PartiesInvolved/
DeclarantRepresentativ /ResponsiblePartyCommunicationPerson)

PartyContactPerson

Opis	Ime kontakt osobe u firmi deklaranta
Obaveznost	Neobavezno
Tip	String
Duzina	

U XML primeru prethodna struktura izgleda:

```
<PartyContactPerson></PartyContactPerson>
```

Vrsta zastupništva deklaranta

(CusDecMessage/Body/MessageFunction/ SADTransit / Header/ PartiesInvolved/
DeclarantRepresentativ / TypeOfRepresentation)

TypeOfRepresentation

Opis	Vrsta zastupništva(N-neposredno, P-Posredno,""-nema zastupanja)
Obaveznost	Neobavezno
Tip	String
Duzina	1

U XML primeru prethodna struktura izgleda:

```
<TypeOfRepresentation></TypeOfRepresentation>
```

Podaci o pošiljaocu/izvozniku (Rubrika 2)

(CusDecMessage/Body/MessageFunction/ SADTransit / Header/ PartiesInvolved/
ConsignorExporter

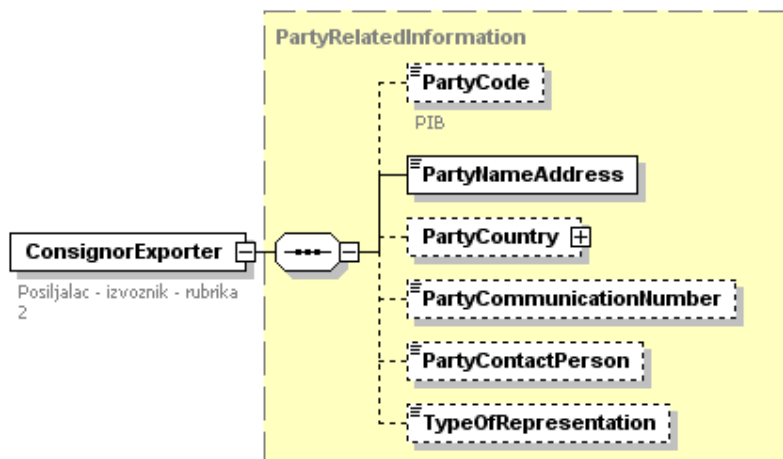

U ovom elementu se nalaze podaci o pošiljaocu/izvozniku.
Element nije obavezan.

U XML primeru prethodna struktura izgleda:

```
<ConsignorExporter>
  <PartyCode></PartyCode>
  <PartyNameAddress> </PartyNameAddress>
  <PartyCountry>

  </PartyCountry>
  <PartyCommunicationNumber> </PartyCommunicationNumber>
  <PartyContactPerson> </PartyContactPerson>
  <TypeOfRepresentation> </TypeOfRepresentation>
</ConsignorExporter>
```

PIB pošiljaoca/izvoznika

(CusDecMessage/Body/MessageFunction/ SADTransit / Header/ PartiesInvolved/
ConsignorExporter/ PartyCode)

PartyCode

PIB

Opis	PIB pošiljaoca/izvoznika
Obaveznost	Nije obavezno
Tip	Integer
Duzina	9-13

U XML primeru prethodna struktura izgleda:

```
<PartyCode>222222238</PartyCode>
```

Naziv i adresa pošiljaoca/izvoznika

(CusDecMessage/Body/MessageFunction/ SADTransit / Header/ PartiesInvolved/
ConsignorExporter/ PartyNameAddress)

PartyNameAddress

Opis	Naziv i adresa pošiljaoca/izvoznika
Obaveznost	Uslovna obaveznost(U slučaju da se neki od ostalih elemenata ovog nivoa popuni ovaj element je obavezan)
Tip	String
Duzina	5-60

U XML primeru prethodna struktura izgleda:

```
<PartyNameAddress>NORSKE SKOG AUSTRIJA,KLMJJK 6</PartyNameAddress>
```

Zemlja pošiljaoca/izvoznika

(CusDecMessage/Body/MessageFunction/ SADTransit / Header/ PartiesInvolved/
ConsignorExporter/ PartyCountry)

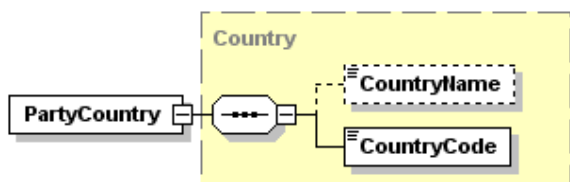

Opis	Struktura podataka u kojoj se definise zemlja pošiljaoca/izvoznika.
Obaveznost	Neobavezno
Tip	Slozen tip podataka
Duzina	

U XML primeru prethodna struktura izgleda:

```
<PartyCountry>
  <CountryName></CountryName>
  <CountryCode></CountryCode>
</PartyCountry>
```

Ime zemlje pošiljaoca

(CusDecMessage/Body/MessageFunction/ SADTransit / Header/ PartiesInvolved/
ConsignorExporter/ PartyCountry/CountryName

CountryName

Opis	Naziv zemlje pošiljaoca/izvoznika.
Obaveznost	Neobavezno
Tip	String
Duzina	

U XML primeru prethodna struktura izgleda:

```
<CountryName></CountryName>
```

Šifra zemlje pošiljaoca

(CusDecMessage/Body/MessageFunction/ SADTransit / Header/ PartiesInvolved/
ConsignorExporter/ PartyCountry /CountryCode)

CountryCode

Opis	Sifra zemlje pošiljaoca/izvoznika.
Obaveznost	Uslovna obaveznost (U slučaju da je uneto ime zemlje polje je obavezno, Inače neobavezno)
Tip	String
Duzina	2

U XML primeru prethodna struktura izgleda:

```
<CountryCode>AT</CountryCode>
```

Kontakt broj/elektronski pošiljaoca/izvoznika

(CusDecMessage/Body/MessageFunction/ SADTransit / Header/ PartiesInvolved/
ConsignorExporter/ResponsiblePartyCommunicationNumber)

PartyCommunicationNumber

Opis	Kontakt broj, elektronska pošta, IP adresa, broj faksa... pošiljaoca/izvoznika
Obaveznost	Neobavezno
Tip	String
Duzina	

U XML primeru prethodna struktura izgleda:

<PartyCommunicationNumber></PartyCommunicationNumber>

Ime kontakt osobe pošiljaoca/izvoznika

(CusDecMessage/Body/MessageFunction/ SADTransit / Header/ PartiesInvolved/
ConsignorExporter/ResponsiblePartyCommunicationPerson)

PartyContactPerson

Opis	Ime kontakt osobe u firmi pošiljaoca/izvoznika
Obaveznost	Neobavezno
Tip	String
Duzina	

U XML primeru prethodna struktura izgleda:

<PartyContactPerson></PartyContactPerson>

Vrsta zastupništva pošiljaoca/izvoznika

(CusDecMessage/Body/MessageFunction/ SADTransit / Header/ PartiesInvolved/
ConsignorExporter/ TypeOfRepresentation)

TypeOfRepresentation

Opis	Vrsta zastupništva(N-neposredno, P-Posredno,""-nema zastupanja)
Obaveznost	Neobavezno
Tip	String
Duzina	1

U XML primeru prethodna struktura izgleda:

<TypeOfRepresentation></TypeOfRepresentation>

Podaci o primaocu (Rubrika 8)

(CusDecMessage/Body/MessageFunction/ SADTransit / Header/ PartiesInvolved/
ConsigneeImporter)

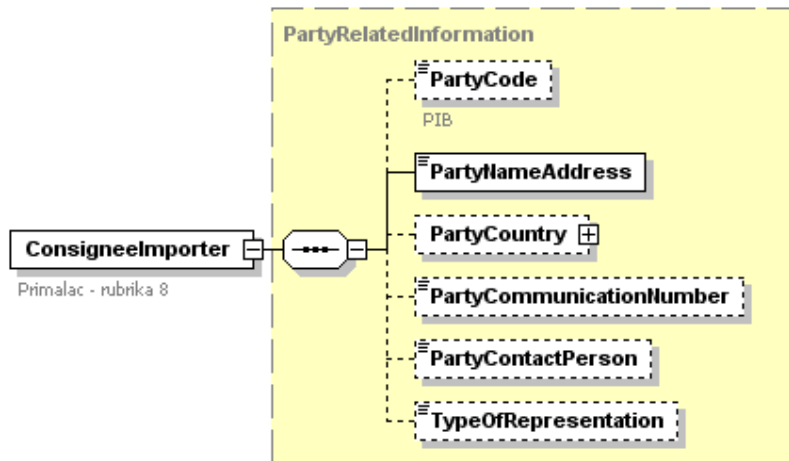

U ovom elementu se nalaze podaci o primaocu.
Element nije obavezan.

U XML primeru prethodna struktura izgleda:

```

<ConsigneeImporter>
  <PartyCode></PartyCode>
  <PartyNameAddress> </PartyNameAddress>
  <PartyCountry>
    </PartyCountry>
  <PartyCommunicationNumber> </PartyCommunicationNumber>
  <PartyContactPerson> </PartyContactPerson>
  <TypeOfRepresentation> </TypeOfRepresentation>
</ConsigneeImporter >

```

PIB primaoca

(CusDecMessage/Body/MessageFunction/ SADTransit / Header/ PartiesInvolved/
ConsigneeImporter / Integer)



Opis	Pib primaoca
Obaveznost	Nije obavezno
Tip	Integer
Duzina	9-13

U XML primeru prethodna struktura izgleda:

```
<PartyCode>222222238</PartyCode>
```

Naziv i adresa primaoca

(CusDecMessage/Body/MessageFunction/ SADTransit / Header/ PartiesInvolved/
ConsigneeImporter / PartyNameAddress)



Opis	Naziv i adresa primaoca
Obaveznost	Uslovna obaveznost(U slučaju da se neki od ostalih elemenata ovog nivoa popuni ovaj element je obavezan)
Tip	String
Duzina	5-60

U XML primeru prethodna struktura izgleda:

```
<PartyNameAddress>BAC EXPORT-IMPORT&#160;BEOGRAD, VASINA 8</PartyNameAddress>
```

Zemlja primaoca

(CusDecMessage/Body/MessageFunction/ SADTransit / Header/ PartiesInvolved/ ConsigneImporter /PartyCountry)

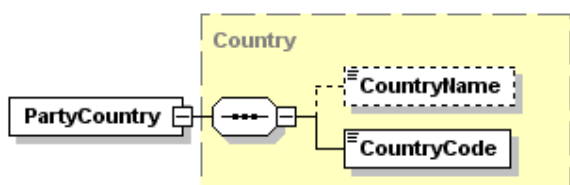

Opis	Struktura podataka u kojoj se definise zemlja primaoca.
Obaveznost	Neobavezno
Tip	Slozen tip podataka
Duzina	

U XML primeru prethodna struktura izgleda:

```
<PartyCountry>
  <CountryName></CountryName>
  <CountryCode></CountryCode>
</PartyCountry>
```

Ime zemlje primaoca

(CusDecMessage/Body/MessageFunction/ SADTransit / Header/ PartiesInvolved/ ConsigneImporter /PartyCountry/CountryName)

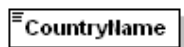

Opis	Naziv zemlje primaoca
Obaveznost	Neobavezno
Tip	String
Duzina	

U XML primeru prethodna struktura izgleda:

```
<CountryName></CountryName>
```

Šifra zemlje primaoca

(CusDecMessage/Body/MessageFunction/ SADTransit / Header/ PartiesInvolved/ ConsigneImporter /PartyCountry /CountryCode)

CountryCode

Opis	Sifra zemlje primaoca.
Obaveznost	Uslovna obaveznost (U slučaju da je uneto ime zemlje polje je obavezno, Inače neobavezno)
Tip	String
Duzina	2

U XML primeru prethodna struktura izgleda:

```
<CountryCode>CS</CountryCode>
```

Kontakt broj/elektronski primaoca

(CusDecMessage/Body/MessageFunction/ SADTransit / Header/ PartiesInvolved/ ConsigneImporter /ResponsiblePartyCommunicationNumber)

PartyCommunicationNumber

Opis	Kontakt broj, eletronska pošta,IP adresa, broj faksa... primaoca
Obaveznost	Neobavezno
Tip	String
Duzina	

U XML primeru prethodna struktura izgleda:

```
<PartyCommunicationNumber></PartyCommunicationNumber>
```

Ime kontakt osobe primaoca

(CusDecMessage/Body/MessageFunction/ SADTransit / Header/ PartiesInvolved/ ConsigneImporter /ResponsiblePartyCommunicationPerson)

PartyContactPerson

Opis	Ime kontakt osobe u firmi primaoca
Obaveznost	Neobavezno
Tip	String
Duzina	

U XML primeru prethodna struktura izgleda:

```
<PartyContactPerson></PartyContactPerson>
```

Vrsta zastupništva primaoca

(CusDecMessage/Body/MessageFunction/ SADTransit / Header/ PartiesInvolved/ ConsigneImporter / TypeOfRepresentation)

TypeOfRepresentation

Opis	Vrsta zastupništva(N-neposredno, P-Posredno,""-nema zastupanja)
-------------	---

Obaveznost	Neobavezno
Tip	String
Duzina	1

U XML primeru prethodna struktura izgleda:

<TypeOfRepresentation></TypeOfRepresentation>

Ukupan broj obrazaca (Rubrika 3)

(CusDecMessage/Body/MessageFunction/ SADTransit / Header/ Forms)

Forms

Obrasci - ukupan broj
obrazaca - rubrika 3

Opis	Ukupan broj obrazaca koji se inače unosi u drugu podelu rubrike 3
Obaveznost	Neobavezno
Tip	Short
Duzina	1-334

U XML primeru prethodna struktura izgleda:

<Forms>2</Forms>

Tovarni list(Rubrika 4)

(CusDecMessage/Body/MessageFunction/ SADTransit / Header/ Forms)

TransportDocNumber

Broj tovanih listova - Rubrika
4

Opis	Unosi se ukupan broj tovanih listova.
Obaveznost	Neobavezno
Tip	Short
Duzina	

U XML primeru prethodna struktura izgleda:

<TransportDocNumber>1</TransportDocNumber>

Ukupan broj naimenovanja (Rubrika 5)

(CusDecMessage/Body/MessageFunction/ SADTransit / Header/ GoodsItemNumber)

GoodsItemNumber

Ukupan broj naimenovanja
- rubrika 5

Opis	Ukupan broj obrazaca iz rubrike 5
Obaveznost	Obavezno
Tip	Short

Duzina	1-999
--------	-------

U XML primeru prethodna struktura izgleda:

```
<GoodsItemNumber>2</GoodsItemNumber>
```

Broj paketa (Rubrika 6)

(CusDecMessage/Body/MessageFunction/ SADTransit / Header/ TotalNumberOfPackages)

TotalNumberOfPackages

Ukupan broj koleta - rubrika 6

Opis	Upisuje se ukupan broj koleta koji se prijavljuje po ispravi. Ako je pošiljka u rasutom stanju element se ne unosi.
Obaveznost	Neobavezno
Tip	Integer
Duzina	

U XML primeru prethodna struktura izgleda:

```
<TotalNumberOfPackages>125</TotalNumberOfPackages>
```

Zemlja otpreme (Rubrika 15)

(CusDecMessage/Body/MessageFunction/ SADTransit / Header/ CountryWhenceConsigned)

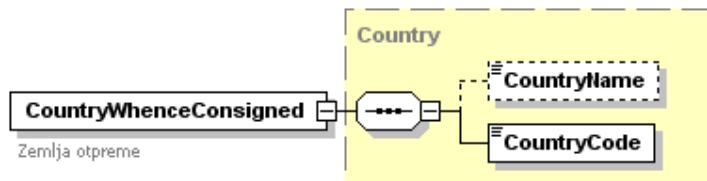

U ovom elementu se nalaze podaci o zemlji otpreme. Element nije obavezan .

U XML primeru prethodna struktura izgleda:

```
<CountryWhenceConsigned>
  <CountryName></CountryName>
  <CountryCode></CountryCode>
</CountryWhenceConsigned>
```

Ime zemlje otpreme

(CusDecMessage/Body/MessageFunction/ SADTransit / Header/ CountryWhenceConsigned /CountryName)

CountryName

Opis	Naziv zemlje otpreme
Obaveznost	Neobavezno
Tip	String
Duzina	

U XML primeru prethodna struktura izgleda:

```
<CountryName>HOLANDIJA</CountryName>
```

Šifra zemlje otpreme

(CusDecMessage/Body/MessageFunction/ SADTransit / Header/ CountryWhenceConsigned/CountryCode)

CountryCode

Opis	Sifra zemlje otpreme.
Obaveznost	Uslovna obaveznost (U slučaju da je uneto ime zemlje polje je obavezno, Inače neobavezno)
Tip	String
Duzina	2

U XML primeru prethodna struktura izgleda:

```
<CountryCode>NL</CountryCode>
```

Zemlja porekla (Rubrika 16)

(CusDecMessage/Body/MessageFunction/ SADTransit / Header/ CountryOfOrigin)

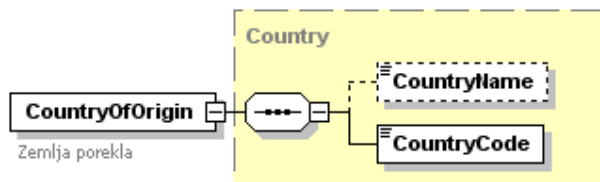

U ovom elementu se nalaze podaci o zemlji porekla iz rubrike 16. Element nije obavezan.

U XML primeru prethodna struktura izgleda:

```
<CountryOfOrigin>
  <CountryName></CountryName>
  <CountryCode></CountryCode>
</ CountryOfOrigin >
```

Ime zemlje porekla

(CusDecMessage/Body/MessageFunction/ SADTransit / Header/ CountryOfOrigin /CountryName)

CountryName

Opis	Naziv zemlje porekla
Obaveznost	Neobavezno
Tip	String
Duzina	

U XML primeru prethodna struktura izgleda:

```
<CountryName></CountryName>
```

Šifra zemlje porekla

(CusDecMessage/Body/MessageFunction/ SADTransit / Header/ CountryOfOrigin/CountryCode)

CountryCode

Opis	Sifra zemlje porekla.
Obaveznost	Uslovna obaveznost (U slučaju da je uneto ime zemlje polje je obavezno, Inače neobavezno)
Tip	String
Duzina	2

U XML primeru prethodna struktura izgleda:

```
<CountryCode></CountryCode>
```

Zemlja odredišta (Rubrika 17)

(CusDecMessage/Body/MessageFunction/ SADTransit / Header/DeliveryDestination

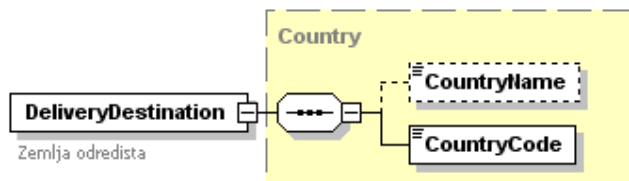

U ovom elementu se nalaze podaci o zemlji odredišta iz rubrike 17. Element nije obavezan .

U XML primeru prethodna struktura izgleda:

```
<DeliveryDestination>
```

<CountryName></CountryName>
<CountryCode></CountryCode>
</DeliveryDestination>

Ime zemlje porekla

(CusDecMessage/Body/MessageFunction/ SADTransit / Header/ DeliveryDestination /CountryName)

CountryName

Opis	Naziv zemlje odredišta(Rubrika 17a)
Obaveznost	Neobavezno
Tip	String
Duzina	

U XML primeru prethodna struktura izgleda:

<CountryName>SRBIJAiCRNA GORA</CountryName>

Šifra zemlje porekla

(CusDecMessage/Body/MessageFunction/ SADTransit / Header/ CountryOfOrigin/CountryCode)

CountryCode

Opis	Šifra zemlje porekla(Rubrika 17b).
Obaveznost	Uslovna obaveznost (U slučaju da je uneto ime zemlje polje je obavezno, Inače neobavezno)
Tip	String
Duzina	2

U XML primeru prethodna struktura izgleda:

<CountryCode>CS</CountryCode>

Kontejner (Rubrika 19)

(CusDecMessage/Body/MessageFunction/ SADTransit / Header/ IdentificationOfContainerTransport)

IdentificationOfContainerTransp...

Kontejner - rubrika 19

Opis	1 - ako je roba u kontejneru 0 - ako roba nije u kontejneru
Obaveznost	Obavezno
Tip	Boolean
Duzina	

U XML primeru prethodna struktura izgleda:

<IdentificationOfContainerTransport>0</IdentificationOfContainerTransport>

Podaci iz fakture (Rubrika 22i23)

(CusDecMessage/Body/MessageFunction/ SADTransit / Header/ InvoiceData)

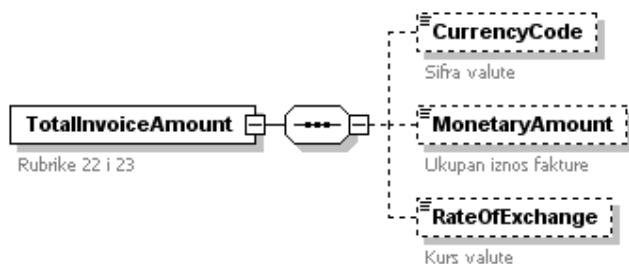

U ovom elementu se nalaze podaci iz fakture .
Element nije obavezan.

U XML primeru prethodna struktura izgleda:

```
<TotalInvoiceAmount>
  <CurrencyCode></CurrencyCode>
  <MonetaryAmount></MonetaryAmount>
  <RateOfExchange></RateOfExchange>
</TotalInvoiceAmount>
```

Šifra valute (Prva podela rubrike 22)

(CusDecMessage/Body/MessageFunction/
Header//TotalInvoiceAmount/CurrencyCode)

SADTransit

/



Opis	Šifra valute iz kodeksa šifara koja se unosi u prvu podelu rubrike22
Obaveznost	Neobavezno
Tip	String
Duzina	3

U XML primeru prethodna struktura izgleda:

```
<CurrencyCode>EUR</CurrencyCode>
```

Iznos iz fakture (Druga podela rubrike 22)

(CusDecMessage/Body/MessageFunction/
TotalInvoiceAmount/MonetaryAmount

SADTransit

/

Header/

MonetaryAmount

Ukupan iznos fakture

Opis	Iznos iz fakture ili vrednost usluge ili stranog materijala (druga podela rubrike 22)
Obaveznost	Neobavezno
Tip	Decimal
Duzina	(15:2)-15 cifara od toga 2 decimale

U XML primeru prethodna struktura izgleda:

```
<MonetaryAmount>1100.00</MonetaryAmount>
```

Kurs valute (Rubrika 23)

(CusDecMessage/Body/MessageFunction/
TotalInvoiceAmount/RateOfExchange)

SADTransit

/

Header/

RateOfExchange

Kurs valute

Opis	Kurs valute(ne popunjava se za sada)
Obaveznost	Neobavezno
Tip	Decimal
Duzina	(15:6)-15 cifara od toga 6 decimala

U XML primeru prethodna struktura izgleda:

```
<RateOfExchange></RateOfExchange>
```

Referentni broj (Rubrika 7)

(CusDecMessage/Body/MessageFunction/ SADTransit / Header/
AdditionalDocumentReferenceNumber)

AdditionalDocumentReferenceN...

Referentni broj - rubrika 7

Opis	Upisuju se identifikacioni podaci o pošiljci.
Obaveznost	Neobavezno
Tip	String
Duzina	

U XML primeru prethodna struktura izgleda:

```
<AdditionalDocumentReferenceNumber></AdditionalDocumentReferenceNumber>
```

Datum primene propisa (Rubrika 7, 2 potpodela)

(CusDecMessage/Body/MessageFunction/ SADTransit / Header/TaxPointDate)

TaxPointDate

Datum primene propisa -
rubrika 7 II potpodela

Opis	Upisuju se datum za primenu propisa.
Obaveznost	Neobavezno (ne popunjava se za sada)
Tip	Date
Duzina	

U XML primeru prethodna struktura izgleda:

```
<TaxPointDate></TaxPointDate>
```

Podaci o prevoznom sredstvu

(CusDecMessage/Body/MessageFunction/ SADTransit / Header/ TransportationDetails)

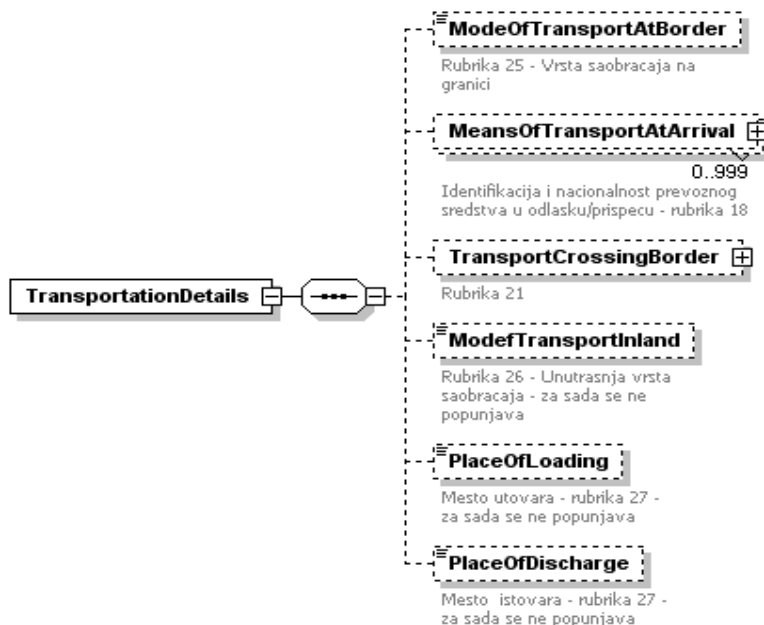

U ovom elementu se nalaze podaci o prevoznom sredstvu koji su detaljnije navedeni u sledecih nekoliko paragrafa.
Element nije obavezan.

U XML primeru prethodna struktura izgleda:

```
<TransportationDetails>  
  <ModeOfTransportAtBorder></ModeOfTransportAtBorder>  
  <MeansOfTransportAtArrival ID="1">  
  
  </MeansOfTransportAtArrival>  
  <TransportCrossingBorder>  
  
  </TransportCrossingBorder>  
  <ModeOfTransportInland></ModeOfTransportInland>
```

```

    <PlaceOfLoading></PlaceOfLoading>
    <PlaceOfDischarge></PlaceOfDischarge>
</TransportationDetails>

```

ATRIBUTI:

IsList

Opis	Identifikator specifikacije – ukoliko postoji specifikacija prevoznih sredstava vrednost je 1, u suprotnom je 0
Obaveznost	Obavezno
Tip	Bool
Duzina	

Vrsta saobraćaja na granici(Rubrika 25)

(CusDecMessage/Body/MessageFunction/ SADTransit / Header/TransportationDetails/ ModeOfTransportAtBorder)

ModeOfTransportAtBorder

Rubrika 25 - Vrsta saobraćaja na granici

Opis	Upisuju se šifra vrste prevoznog sredstva iz kodeksa šifara, kojoj pripada prevozno sredstvo navedeno u rubrici 18.(Rubrika 25)
Obaveznost	Neobavezno
Tip	String
Duzina	2

U XML primeru prethodna struktura izgleda:

```

<ModeOfTransportAtBorder></ModeOfTransportAtBorder>

```

Identifikacijainacionalnost prevoznog sredstva u odlasku/prispeću (Rubrika 18, Specifikacija konvoja)

(CusDecMessage/Body/MessageFunction/ SADTransit / Header/ TransportationDetails/ MeansOfTransportAtArrival)

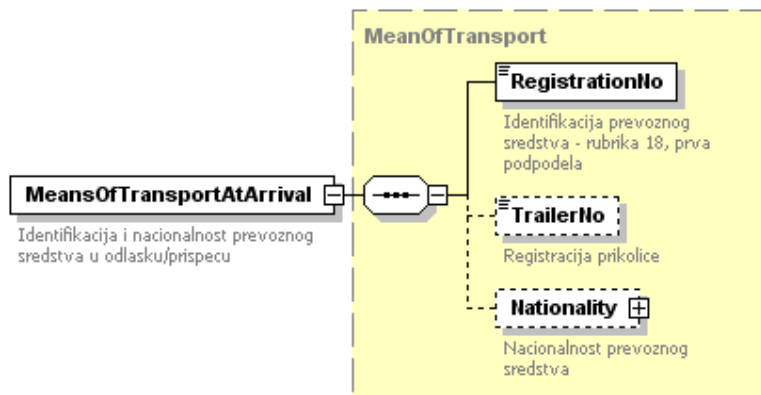

U ovom elementu se nalaze podaci o identitetu i nacionalnosti prevoznog sredstva u odlasku/prispecu.

Element nije obavezan.

Element može više puta da se ponavlja. Višestrukost se koristi u slučaju konvoja, kada svaki element određuje nacionalnost prevoznog sredstva u odlasku/prispecu, a pospecifikaciji konvoja.

ATRIBUTI:

ID

Opis	Broj prevoznog sredstva po specifikaciji. U slučaju više prevoznih sredstava(konvoj) u ovaj atribut se smeštaredni broj prevoznog sredstva iz specifikacije.
Obaveznost	Uslovna obaveznost. Ukoliko postoji prevozno sredstvo podatak se unosi.
Tip	Integer
Duzina	Minimalna vrednost je 1.

U XML primeru prethodna struktura izgleda:

```
<MeansOfTransportAtArrival ID="1">
  <RegistrationNo></RegistrationNo>
  <TrailerNo></TrailerNo>
  <Nationality>
    </Nationality>
</MeansOfTransportAtArrival>
```

Registarski broj prevoznog sredstva(Prva potpodela rubrike 18 ili specifikacija konvoja)

(CusDecMessage/Body/MessageFunction/ SADTransit / Header/TransportationDetails/ MeansOfTransportAtArrival/RegistrationNo)

RegistrationNo

Identifikacija prevoznog sredstva - rubrika 18, prva potpodela

Opis	Upisuju se registarski broj prevoznog sredstva u kome se nalazi roba.(Prva potpodela rubrike 18 ili specifikacija konvoja)
Obaveznost	Neobavezno
Tip	String
Duzina	5-10

U XML primeru prethodna struktura izgleda:

```
<RegistrationNo></RegistrationNo>
```

Registarski broj prikolice(Druga potpodela rubrike 18 ili specifikacija konvoja)

(CusDecMessage/Body/MessageFunction/ SADTransit / Header/TransportationDetails/ MeansOfTransportAtArrival/ TrailerNo)

TrailerNo

Registracija prikolice

Opis	Upisuju se registarski broj prikolice.(Druga potpodela rubrike 18 ili specifikacija konvoja)
Obaveznost	Neobavezno
Tip	String
Duzina	0-10

U XML primeru prethodna struktura izgleda:

```
<TrailerNo></TrailerNo>
```

Nacionalnost prevoznog sredstva(Druga podela rubrike 18 ili specifikacija konvoja)

(CusDecMessage/Body/MessageFunction/ SADTransit / Header/TransportationDetails/ MeansOfTransportAtArrival/ Nationality)

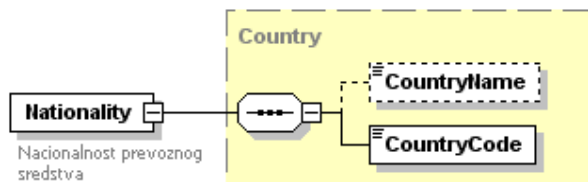

U ovom elementu se nalaze podaci o nacionalnosti prevoznog sredstva. Element nije obavezan (trenutno se ne popunjava).

U XML primeru prethodna struktura izgleda:

```
<Nationality>
  <CountryName></CountryName>
  <CountryCode></CountryCode>
</ Nationality >
```

Ime zemlje nacionalnosti prevoznog sredstva

(CusDecMessage/Body/MessageFunction/ SADTransit / Header/ TransportationDetails/ MeansOfTransportAtArrival/ Nationality/CountryName)

CountryName

Opis	Naziv zemlje nacionalnosti prevoznog sredstva.
Obaveznost	Neobavezno
Tip	String
Duzina	

U XML primeru prethodna struktura izgleda:

<CountryName></CountryName>

Šifra zemlje nacionalnosti prevoznog sredstva

(CusDecMessage/Body/MessageFunction/ SADTransit / Header/ TransportationDetails/ MeansOfTransportAtArrival/ Nationality/CountryCode)

CountryCode

Opis	Sifra zemlje nacionalnosti prevoznog sredstva.
Obaveznost	Uslovna obaveznost (U slučaju da je uneto ime zemlje polje je obavezno, Inače neobavezno)
Tip	String
Duzina	2

U XML primeru prethodna struktura izgleda:

<CountryCode> </CountryCode>

Identifikacija nacionalnostivrsti saobraćaja prevoznog sredstva koje prelazi granicu(Rubrika 21)

(CusDecMessage/Body/MessageFunction/ SADTransit / Header/ TransportationDetails/ TransportCrossingBorder)

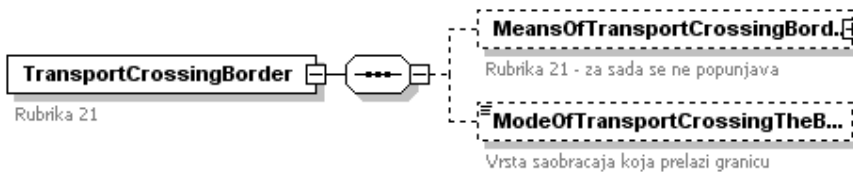

U ovom elementu se nalaze podaci o identitetu i nacionalnosti prevoznog sredstva koje prelazi granicu kao i vrsti saobraćaja koje prelazi granicu (za sada se ne popunjava).

Element nije obavezan.

U XML primeru prethodna struktura izgleda:

```
<TransportCrossingBorder>
  <MeansOfTransportCrossingBorder>

  </MeansOfTransportCrossingBorder>
  <ModeOfTransportCrossingTheBorder></ModeOfTransportCrossingTheBorder>
</TransportCrossingBorder>
```

Identifikacijainacionalnost prevoznog sredstva koje prelazi granicu)

(CusDecMessage/Body/MessageFunction/ SADTransit / Header/ TransportationDetails/ TransportCrossingBorder /MeansOfTransportCrossingBorder)

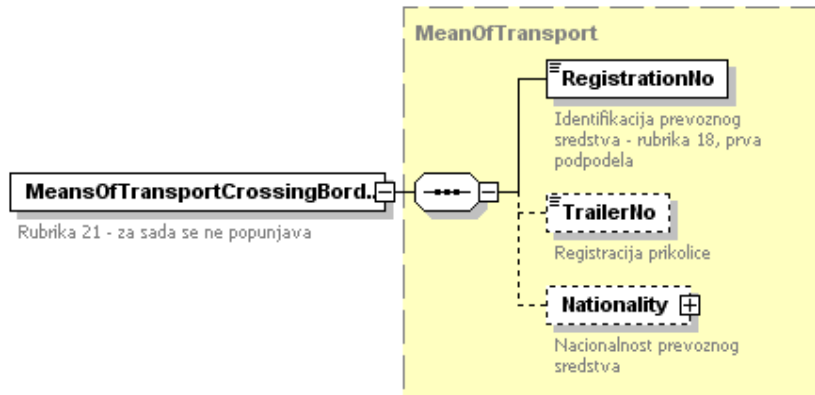

U ovom elementu se nalaze podaci o identitetu i nacionalnosti prevoznog sredstva koje prelazi granicu (za sada se ne popunjava). Element nije obavezan.

U XML primeru prethodna struktura izgleda:

```
<MeansOfTransportCrossingBorder>
  <RegistrationNo></RegistrationNo>
  <TrailerNo></TrailerNo>
  <Nationality>
    </Nationality>
</MeansOfTransportCrossingBorder>
```

Registarski broj prevoznog sredstva koje prelazi granicu

(CusDecMessage/Body/MessageFunction/ SADTransit / Header/ TransportationDetails/ TransportCrossingBorder /MeansOfTransportCrossingBorder RegistrationNo)



Opis	Upisuju se registarski broj prevoznog sredstva koje prelazi granicu
Obaveznost	Neobavezno
Tip	String
Duzina	5-10

U XML primeru prethodna struktura izgleda:

```
<RegistrationNo></RegistrationNo>
```

(CusDecMessage/Body/MessageFunction/ SADTransit / Header/
TransportationDetails/ TransportCrossingBorder /MeansOfTransportCrossingBorder
TrailerNo)

TrailerNo

Registracija prikolice

Opis	Upisuju se registarski broj prikolice prevoznog sredstva koje prelazi granicu
Obaveznost	Neobavezno
Tip	String
Duzina	0-10

U XML primeru prethodna struktura izgleda:

```
<TrailerNo></TrailerNo>
```

Nacionalnost prevoznog sredstva koje prelazi granicu

(CusDecMessage/Body/MessageFunction/ SADTransit / Header/
TransportationDetails/ TransportCrossingBorder /MeansOfTransportCrossingBorder
Nationality)

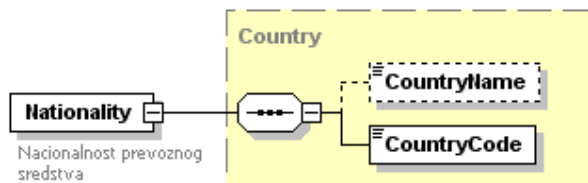

U ovom elementu se nalaze podaci o nacionalnosti prevoznog sredstva.
Element nije obavezan (trenutno se ne popunjava).

U XML primeru prethodna struktura izgleda:

```
<Nationality>
  <CountryName></CountryName>
  <CountryCode></CountryCode>
</ Nationality >
```

Ime zemlje nacionalnosti prevoznog sredstva

(CusDecMessage/Body/MessageFunction/ SADTransit / Header/
TransportationDetails/ TransportCrossingBorder /MeansOfTransportCrossingBorder
/Nationality/CountryName)

CountryName

Opis	Naziv zemlje nacionalnosti prevoznog sredstva.
Obaveznost	Neobavezno

Tip	String
Duzina	

U XML primeru prethodna struktura izgleda:

<CountryName></CountryName>

Šifra zemlje nacionalnosti prevoznog sredstva

(CusDecMessage/Body/MessageFunction/ SADTransit / Header/
TransportationDetails/ TransportCrossingBorder /MeansOfTransportCrossingBorder
/Nationality/CountryCode)

CountryCode

Opis	Sifra zemlje nacionalnosti prevoznog sredstva.
Obaveznost	Uslovna obaveznost (U slučaju da je uneto ime zemlje polje je obavezno, Inače neobavezno)
Tip	String
Duzina	2

U XML primeru prethodna struktura izgleda:

<CountryCode> </CountryCode>

Vrsta saobraćaja koje prelazi granicu

(CusDecMessage/Body/MessageFunction/ SADTransit / Header/
TransportationDetails/ TransportCrossingBorder/ ModeOfTransportCrossingTheBorder)

ModeOfTransportCrossingTheB...

Vrsta saobraćaja koja prelazi granicu

Opis	Upisuju se šifra vrste prevoznog sredstva iz kodeksa šifara.(Ne unosi se za sada)
Obaveznost	Neobavezno
Tip	String
Duzina	2

U XML primeru prethodna struktura izgleda:

<ModeOfTransportCrossingTheBorder></ModeOfTransportCrossingTheBorder>

Unutrašnja vrsta saobraćaja(Rubrika 26)

(CusDecMessage/Body/MessageFunction/ SADTransit / Header/
TransportationDetails/ ModetTransportInland)

ModetTransportInland

Rubrika 26 - Unutrasnja vrsta saobraćaja - za sada se ne popunjava

Opis	Unutrašnja vrsta saobraćaja.(Za sada se ne popunjava)
------	---

Obaveznost	Neobavezno
Tip	String
Duzina	2

U XML primeru prethodna struktura izgleda:

<ModefTransportInland></ModefTransportInland>

Mesto utovara(Rubrika 27)

(CusDecMessage/Body/MessageFunction/ SADTransit / Header/ TransportationDetails/PlaceOfLoading)

PlaceOfLoading

Mesto utovara - rubrika 27 -
za sada se ne popunjava

Opis	Mesto utovara.(Za sada se ne popunjava)
Obaveznost	Neobavezno
Tip	String
Duzina	0-5

U XML primeru prethodna struktura izgleda:

<PlaceOfLoading></PlaceOfLoading>

Mesto istovara(Rubrika 27)

(CusDecMessage/Body/MessageFunction/ SADTransit / Header/ TransportationDetails/ PlascaOfDischarge)

PlascaOfDischarge

Mesto istovara - rubrika 27 -
za sada se ne popunjava

Opis	Mesto istovara.(Za sada se ne popunjava)
Obaveznost	Neobavezno
Tip	String
Duzina	0-5

U XML primeru prethodna struktura izgleda:

<PlascaOfDischarge></PlascaOfDischarge>

Carinska ispostava istupa/ulaza(Rubrika 29)

(CusDecMessage/Body/MessageFunction/ SADTransit / Header/ CustomsOfficeOfEntry)

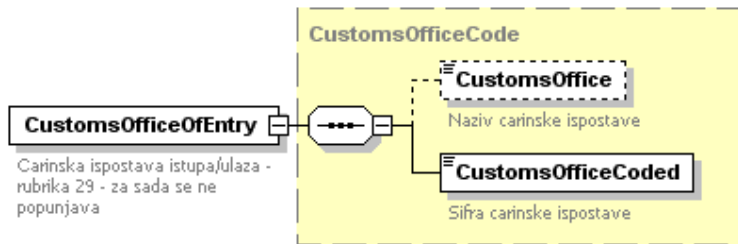

U ovom elementu se upisuju podaci o graničnoj ispostavi, odnosno carinskom referatu kome je roba prijavljena prilikom ulaska u carinsko područje (Za sada se ne popunjava). Element nije obavezan.

U XML primeru prethodna struktura izgleda:

```
<CustomsOfficeOfEntry>
  <CustomsOffice></CustomsOffice>
  <CustomsOfficeCoded></CustomsOfficeCoded>
</CustomsOfficeOfEntry>
```

Naziv carinske ispostave ulaza/istupa

(CusDecMessage/Body/MessageFunction/ SADTransit / Header/ CustomsOfficeOfEntry/ CustomsOffice)



Opis	Upisuje se naziv graničnoj ispostave, odnosno referata kome je roba prijavljena prilikom ulaska u carinsko područje.
Obaveznost	Neobavezno
Tip	String
Duzina	

U XML primeru prethodna struktura izgleda:

```
<CustomsOffice></CustomsOffice>
```

Šifra carinske ispostave ulaza/istupa (Rubrika 29)

(CusDecMessage/Body/MessageFunction/ SADTransit / Header/ CustomsOfficeOfEntry/ CustomsOfficeCoded)



Opis	Upisuje se šifra graničnoj ispostave, odnosno referata kome je roba prijavljena prilikom ulaska u carinsko područje.
Obaveznost	Uslovna obaveznost (U slučaju da je unet naziv carinske ispostave polje je obavezno, Inače neobavezno)
Tip	String

Duzina	5
--------	---

U XML primeru prethodna struktura izgleda:

```
<CustomsOfficeCoded></CustomsOfficeCoded>
```

Mesto robe (Rubrika 30)

(CusDecMessage/Body/MessageFunction/ SADTransit / Header/ LocationOfGoods)

LocationOfGoods

Mesto robe - rubrika 30 - za sada se ne popunjava

Opis	Upisuje se mesto robe. Za sada se ne popunjava.
Obaveznost	Neobavezno
Tip	String
Duzina	0-5

U XML primeru prethodna struktura izgleda:

```
<LocationOfGoods></LocationOfGoods>
```

Odloženo plaćanje-Garancija (Rubrike 50,52)

(CusDecMessage/Body/MessageFunction/ SADTransit / Header/ Guarantee)

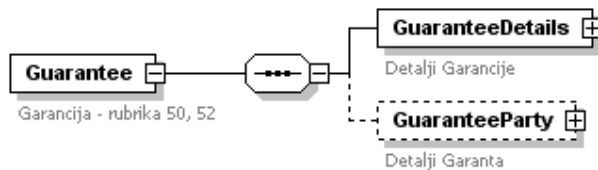

U ovom elementu se upisuju podaci o priloženoj garanciji/obezbeđenju. Element nije obavezan.

U XML primeru prethodna struktura izgleda:

```

<Guarantee>
  <GuaranteeDetails>

  </GuaranteeDetails>
  <GuaranteeParty>

  </GuaranteeParty>
</Guarantee>

```

Garancija (Rubrika 52)

(CusDecMessage/Body/MessageFunction/ SADTransit / Header/ Guarantee/GuaranteeDetails)

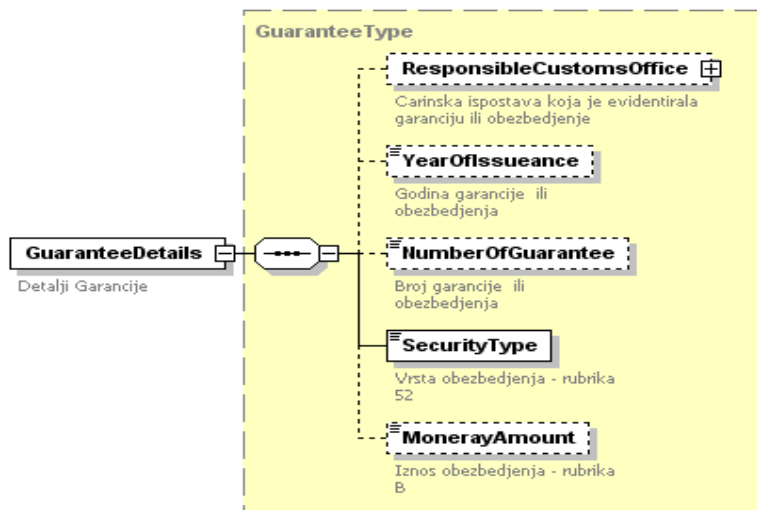

U ovom elementu se upisuju podaci o priloženoj garanciji (rubrika 52) u skladu sa pravilnikom o popunjavanju isprave. Element nije obavezan.

U XML primeru prethodna struktura izgleda:

```

<GuaranteeDetails>
  <ResponsibleCustomsOffice>

  </ResponsibleCustomsOffice>
  <YearOfIssuance></YearOfIssuance>
  <NumberOfGuarantee></NumberOfGuarantee>
  <SecurityType></SecurityType>
  <MonerayAmount></MonerayAmount>
</GuaranteeDetails>

```

Carinski organ koji je prihvatio garanciju (prva potpodela prve podele rubrike 52

)
 (CusDecMessage/Body/MessageFunction/ SADTransit / Header/
 Guarantee/GuaranteeDetails /ResponsibleCustomsOffice)

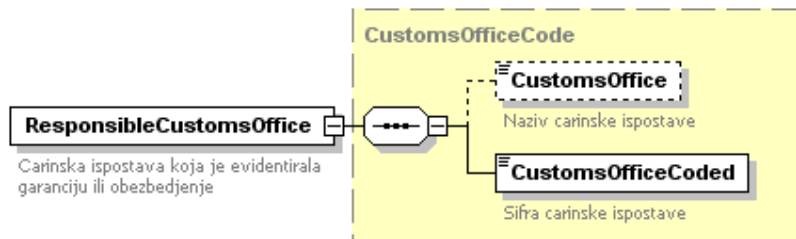

U ovom elementu se upisuju podaci o carinskom organu koji je prihvatio garanciju. Element nije obavezan.

U XML primeru prethodna struktura izgleda:

```
<ResponsibleCustomsOffice>  
  <CustomsOffice></CustomsOffice>  
  <CustomsOfficeCoded></CustomsOfficeCoded>  
</ResponsibleCustomsOffice>
```

Naziv carinskog organa koji je prihvatio garanciju

(CusDecMessage/Body/MessageFunction/ SADTransit / Header/
Guarantee/GuaranteeDetails /ResponsibleCustomsOffice
/CustomsOffice)

CustomsOffice

Naziv carinske ispostave

Opis	Upisuje se naziv carinskog organa koji je prihvatio garanciju.
Obaveznost	Neobavezno
Tip	String
Duzina	

U XML primeru prethodna struktura izgleda:

```
<CustomsOffice></CustomsOffice>
```

Šifra carinskog organa koji je prihvatio garanciju

(CusDecMessage/Body/MessageFunction/ SADTransit / Header/
Guarantee/GuaranteeDetails /ResponsibleCustomsOffice
/CustomsOfficeCoded)

CustomsOfficeCoded

Šifra carinske ispostave

Opis	Upisuje se šifra carinskog organa koji je prihvatio garanciju.
Obaveznost	Uslovna obaveznost (U slučaju da je unet naziv carinarnice polje je obavezno, Inače neobavezno)
Tip	String
Duzina	5

U XML primeru prethodna struktura izgleda:

```
<CustomsOfficeCoded>61234</CustomsOfficeCoded>
```

Broj garancije(druga potpodela prve podele rubrike 52)

(CusDecMessage/Body/MessageFunction/ SADTransit / Header/

Guarantee/GuaranteeDetails /NumberOfGuarantee)

NumberOfGuarantee

Broj garancije ili
obezbedjenja

Opis	Upisuje se broj garancije.
Obaveznost	Neobavezno
Tip	Integer
Duzina	

U XML primeru prethodna struktura izgleda:

```
<NumberOfGuarantee>5</NumberOfGuarantee>
```

Godina garancije(treća potpodela prve podele rubrike 52)

(CusDecMessage/Body/MessageFunction/ SADTransit / Header/
Guarantee/GuaranteeDetails / YearOfIssuance)

YearOfIssuance

Godina garancije ili
obezbedjenja

Opis	Upisuje se godina izdavanja garancije
Obaveznost	Neobavezno
Tip	Integer
Duzina	

U XML primeru prethodna struktura izgleda:

```
<YearOfIssuance>2004</YearOfIssuance>
```

Vrsta obezbeđenja(druga podela rubrike 52)

(CusDecMessage/Body/MessageFunction/ SADTransit / Header/
Guarantee/GuaranteeDetails /SecurityType)

SecurityType

Vrsta obezbedjenja

Opis	Šifra vrste obezbeđenja.
Obaveznost	Obavezno ako ima garancije.
Tip	String
Duzina	0-2

U XML primeru prethodna struktura izgleda:

```
<SecurityType>1</SecurityType>
```

Iznos obezbeđenja

(CusDecMessage/Body/MessageFunction/ SADTransit / Header/
Guarantee/GuaranteeDetails / MonetaryAmount)

MonetaryAmount

Iznos obezbeđenja

Opis	Iznos obezbeđenja.
Obaveznost	Neobavezno
Tip	Decimal
Duzina	15:2

U XML primeru prethodna struktura izgleda:

```
<MonetaryAmount></MonetaryAmount>
```

Podaci o glavnom obvezniku/garantu (Rubrika 50)

(CusDecMessage/Body/MessageFunction/ SADTransit / Header/
Guarantee/ GuaranteeParty)

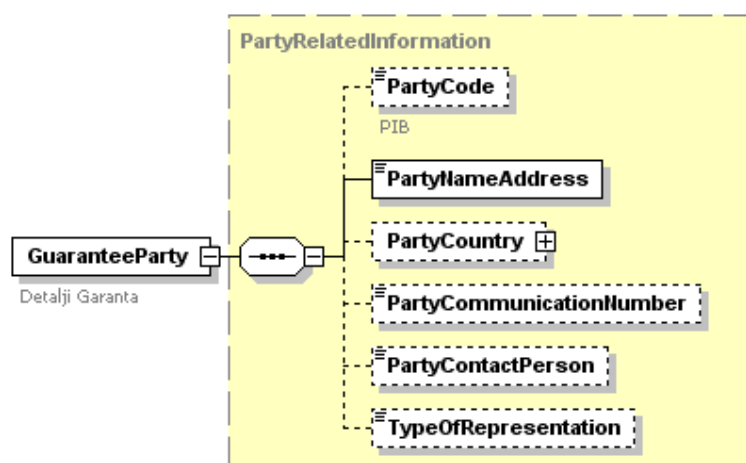

U ovom elementu se nalaze podaci o glavnom obvezniku/garantu.
Element nije obavezan.

U XML primeru prethodna struktura izgleda:

```
<GuaranteeParty>
  <PartyCode></PartyCode>
  <PartyNameAddress> </PartyNameAddress>
  <PartyCountry>
    </PartyCountry>
  <PartyCommunicationNumber> </PartyCommunicationNumber>
  <PartyContactPerson> </PartyContactPerson>
  <TypeOfRepresentation> </TypeOfRepresentation>
</GuaranteeParty >
```

PIB Garanta (prvi red rubrike 50)

(CusDecMessage/Body/MessageFunction/ SADTransit / Header/
Guarantee/ GuaranteeParty/ PartyCode)

PartyCode

PIB

Opis	Pib garanta
Obaveznost	Neobavezno
Tip	Integer
Duzina	9-13

U XML primeru prethodna struktura izgleda:

```
<PartyCode>222222238</PartyCode>
```

Naziv i adresa garanta (drugi treći red rubrike 50)

(CusDecMessage/Body/MessageFunction/ SADTransit / Header/
Guarantee/ GuaranteeParty / PartyNameAddress)

PartyNameAddress

Opis	Naziv i adresa garanta
Obaveznost	Obavezno ako postoji garant.
Tip	String
Duzina	5-60

U XML primeru prethodna struktura izgleda:

```
<PartyNameAddress>BAC EXPORT-IMPORT&#160;BEOGRAD, VASINA 8</PartyNameAddress>
```

Zemlja garanta (za sada se ne unosi)

(CusDecMessage/Body/MessageFunction/ SADTransit / Header/
Guarantee/ GuaranteeParty / PartyCountry)

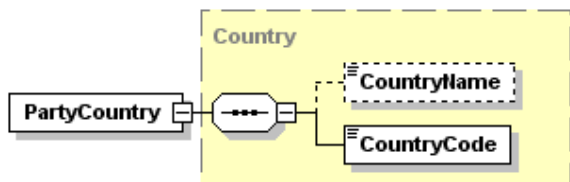

Opis	Struktura podataka u kojoj se definise zemlja deklaranta.
Obaveznost	Neobavezno
Tip	Slozen tip podataka
Duzina	

U XML primeru prethodna struktura izgleda:

```
<PartyCountry>
  <CountryName></CountryName>
  <CountryCode></CountryCode>
</PartyCountry>
```

Ime zemlje garanta(ne unosi se)

(CusDecMessage/Body/MessageFunction/ SADTransit / Header/
Guarantee/ GuaranteeParty /PartyCountry/CountryName

CountryName

Opis	Naziv zemlje garanta
Obaveznost	Neobavezno
Tip	String
Duzina	

U XML primeru prethodna struktura izgleda:

```
<CountryName></CountryName>
```

Šifra zemlje garanta(ne unosi se)

(CusDecMessage/Body/MessageFunction/ SADTransit / Header/
Guarantee/ GuaranteeParty /PartyCountry /CountryCode)

CountryCode

Opis	Sifra zemlje deklaranta.
Obaveznost	Neobavezno
Tip	String
Duzina	2

U XML primeru prethodna struktura izgleda:

```
<CountryCode></CountryCode>
```

Kontakt broj/elektronski garanta(ne unosi se za sada)

(CusDecMessage/Body/MessageFunction/ SADTransit / Header/
Guarantee/ GuaranteeParty /ResponsiblePartyCommunicationNumber)

PartyCommunicationNumber

Opis	Kontakt broj, eletronska pošta,IP adresa, broj faksa... deklaranta
Obaveznost	Neobavezno
Tip	String
Duzina	

U XML primeru prethodna struktura izgleda:

```
<PartyCommunicationNumber></PartyCommunicationNumber>
```

Ime kontakt osobe garanta(ne unosi se za sada)

(CusDecMessage/Body/MessageFunction/ SADTransit / Header/
Guarantee/ GuaranteeParty /ResponsiblePartyCommunicationPerson)

PartyContactPerson

Opis	Ime kontakt osobe u firmi deklaranta
Obaveznost	Neobavezno
Tip	String
Duzina	

U XML primeru prethodna struktura izgleda:

```
<PartyContactPerson></PartyContactPerson>
```

Vrsta zastupništva garanta (Ne unosi se)

(CusDecMessage/Body/MessageFunction/ SADTransit / Header/
Guarantee/ GuaranteeParty / TypeOfRepresentation)

TypeOfRepresentation

Opis	Vrsta zastupništva(N-neposredno, P-Posredno,""-nema zastupanja)
Obaveznost	Neobavezno
Tip	String
Duzina	1

U XML primeru prethodna struktura izgleda:

```
<TypeOfRepresentation></TypeOfRepresentation>
```

Odredišna carinarnica(Rubrika 53)

(CusDecMessage/Body/MessageFunction/ SADTransit / Header/CustomsOfficeOfExit)

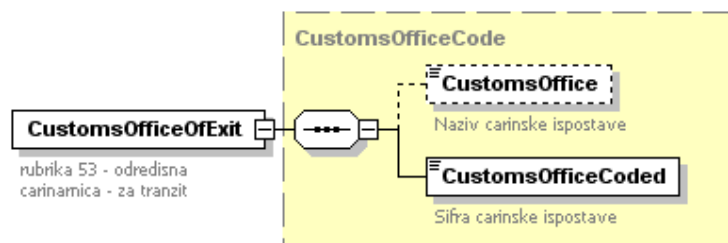

U ovom elementu se upisuju podaci o odredišnoj carinarnici.
Element nije obavezan.

U XML primeru prethodna struktura izgleda:

```
<CustomsOfficeOfExit>  
  <CustomsOffice></CustomsOffice>  
  <CustomsOfficeCoded></CustomsOfficeCoded>  
</CustomsOfficeOfExit>
```

Naziv odredišne carinarnice

(CusDecMessage/Body/MessageFunction/ SADTransit / Header/CustomsOfficeOfExit / CustomsOffice)

CustomsOffice

Naziv carinske ispostave

Opis	Upisuje se naziv odredišne carinarnice.
Obaveznost	Neobavezno
Tip	String
Duzina	

U XML primeru prethodna struktura izgleda:

```
<CustomsOffice></CustomsOffice>
```

Šifra odredišne carinarnice

(CusDecMessage/Body/MessageFunction/ SADTransit / Header/CustomsOfficeOfExit / CustomsOfficeCoded)

CustomsOfficeCoded

Šifra carinske ispostave

Opis	Upisuje se šifra odredišne carinarnice iz kodeksa šifara.
Obaveznost	Uslovna obaveznost (U slučaju da je unet naziv carinske ispostave polje je obavezno, Inače neobavezno)
Tip	String
Duzina	5

U XML primeru prethodna struktura izgleda:

```
<CustomsOfficeCoded>61234</CustomsOfficeCoded>
```

Datum vraćanja robe koja je privremeno uvezena

(CusDecMessage/Body/MessageFunction/ SADTransit / Header/ ReturnDate)

ReturnDate

Datum vraćanje robe koja je privremeno uvezena/izvezena

Opis	Upisuje se datum vraćanja robe koja je privremeno uvezena. Za sada se ne popunjava.
Obaveznost	Neobavezno
Tip	Date/Time

Duzina	
--------	--

U XML primeru prethodna struktura izgleda:

```
<ReturnDate></ReturnDate>
```

Identifikacija skladišta(Rubrika 49)

(CusDecMessage/Body/MessageFunction/SADTransit/ Header/ Warehouse)

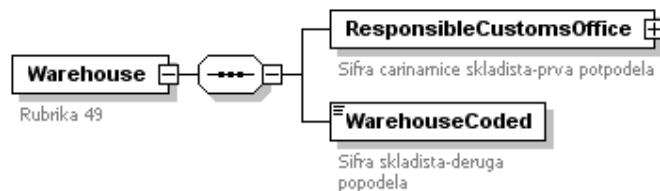

U ovom elementu se upisuju podaci o skladištu ili carinskoj zoni ako je roba prethodno bila predmet postupka carinskog skladištenja, privremenog smeštaja, odnosno ako je bila smeštena u slobodnoj zoni. Element nije obavezan.

U XML primeru prethodna struktura izgleda:

```

<Warehouse>
  <ResponsibleCustomsOffice>

  </ResponsibleCustomsOffice>
  <WarehouseCoded></WarehouseCoded>
</Warehouse>
  
```

Carinska ispostava/referat skladišta (prva potpodela rubrike 49))

(CusDecMessage/Body/MessageFunction/ SADTransit / Header/ Warehouse /ResponsibleCustomsOffice)

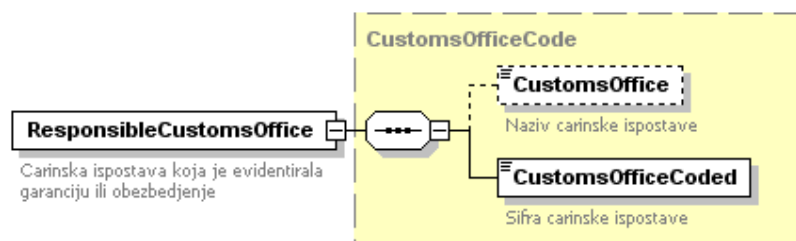

U ovom elementu se upisuju podaci o carinskoj ispostavi/referatu kome skladište pripada.

Element je obavezan ukoliko je unet bilo koji drugi podatak o skladištu, inače neobavezan.

U XML primeru prethodna struktura izgleda:

```
<ResponsibleCustomsOffice>  
  <CustomsOffice></CustomsOffice>  
  <CustomsOfficeCoded></CustomsOfficeCoded>  
</ResponsibleCustomsOffice>
```

Naziv carinske ispostave/referata skladišta(za sada se ne unosi)

(CusDecMessage/Body/MessageFunction/ SADTransit / Header/ Warehouse / ResponsibleCustomsOffice/CustomsOffice)

CustomsOffice

Naziv carinske ispostave

Opis	Upisuje se naziv carinske ispostave referata kome skladište pripada.
Obaveznost	Neobavezno
Tip	String
Duzina	

U XML primeru prethodna struktura izgleda:

```
<CustomsOffice></CustomsOffice>
```

Šifra carinskog ispostave/referata skladišta

(CusDecMessage/Body/MessageFunction/ SADTransit / Header/ Warehouse / ResponsibleCustomsOffice / CustomsOfficeCoded)

CustomsOfficeCoded

Šifra carinske ispostave

Opis	Upisuje se šifra carinske ispostave/ referata kome skladište pripada.
Obaveznost	Element je obavezan ukoliko je unet bilo koji drugi podatak o skladištu, inače neobavezan.
Tip	String
Duzina	5

U XML primeru prethodna struktura izgleda:

```
<CustomsOfficeCoded></CustomsOfficeCoded>
```

Šifra skladišta/slobodne zone(druga potpodela rubrike 49)

(CusDecMessage/Body/MessageFunction/ SADTransit / Header/ Warehouse / WarehouseCoded)

WarehouseCoded

Šifra skladišta

Opis	Upisuje se šifra skladišta odnosno slobodne zone.
Obaveznost	Element je obavezan ukoliko je unet bilo koji drugi podatak o skladištu, inače neobavezan.
Tip	Integer
Duzina	

U XML primeru prethodna struktura izgleda:

```
<WarehouseCoded></WarehouseCoded>
```

Naimenovanja JCI za transit

(CusDecMessage/Body/MessageFunction/ SADTransit / GoodsItemData

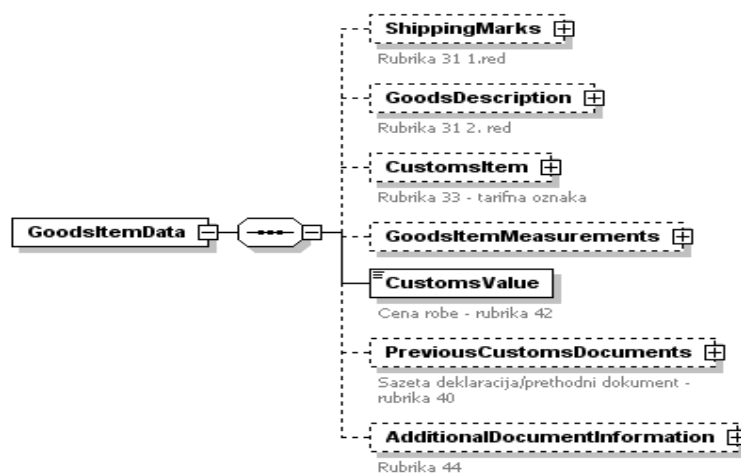

U ovom elementu se nalaze podaci iz naimenovanja deklaracije. Element se može ponavljati do 999 puta koliko najviše može biti naimenovanja. Obavezno je uneti bar jedan element (bar jedno naimenovanje).

ATRIBUTI:

GoodsItemNumber(Naimenovanje broj)

Opis	Upisuje se redni broj naimenovanja pod kojim se roba prijavljuje u JCI
Obaveznost	Obavezno
Tip	Short
Duzina	Minimalna vrednost je 1.

U XML primeru prethodna struktura izgleda:

```
<GoodsItemData GoodsItemNumber="1">
  <ShippingMarks>

  </ShippingMarks>
  <GoodsDescription>

  </GoodsDescription>
  <CustomsItem>

  </CustomsItem>
```

```

<GoodsItemMeasurements>
</GoodsItemMeasurements>
<CustomsValue></CustomsValue>
<PreviousCustomsDocuments>
</PreviousCustomsDocuments>
<AdditionalDocumentInformation>
</AdditionalDocumentInformation>
</GoodsItemData>

```

Pakovanje i nimenovanje robe (Prvi red rubrike 31)
(CusDecMessage/Body/MessageFunction/ SADTransit / GoodsItemData/ ShippingMarks)

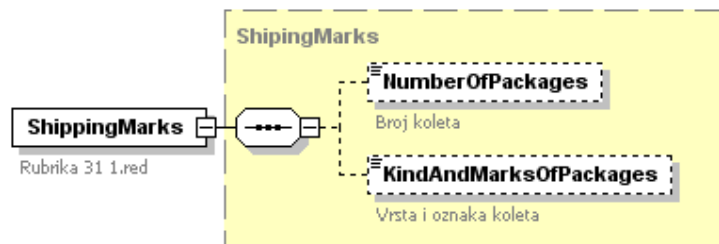

U ovom elementu se upisuju podaci o pakovanju.
Element nije obavezan.
U XML primeru prethodna struktura izgleda:

```

<ShippingMarks>
  <NumberOfPackages></NumberOfPackages>
  <KindAndMarksOfPackages></KindAndMarksOfPackages>
</ShippingMarks>

```

Ukupan broj koleta (prva potpodela prvog reda rubrike 31)
(CusDecMessage/Body/MessageFunction/ SADTransit / GoodsItemData/ ShippingMarks /NumberOfPackages)



Opis	Upisuje se ukupan broj koleta.
Obaveznost	Neobavezno
Tip	Integer
Duzina	

U XML primeru prethodna struktura izgleda:

```

<NumberOfPackages>50</NumberOfPackages>

```

Vrsta i oznaka koleta(druga potpodela prvog reda rubrike 31)
 (/ SADTransit / GoodsItemData/ ShippingMarks/KindAndMarksOfPackages)

KindAndMarksOfPackages

Vrsta i oznaka koleta

Opis	Upisuje se vrsta i oznaka koleta.
Obaveznost	Neobavezno
Tip	String
Duzina	0-45

U XML primeru prethodna struktura izgleda:

```
<KindAndMarksOfPackages>PALETA</KindAndMarksOfPackages>
```

Podaci o robi (Drugi red rubrike 31)

(CusDecMessage/Body/MessageFunction/ SADTransit / GoodsItemData/ GoodsDescription)

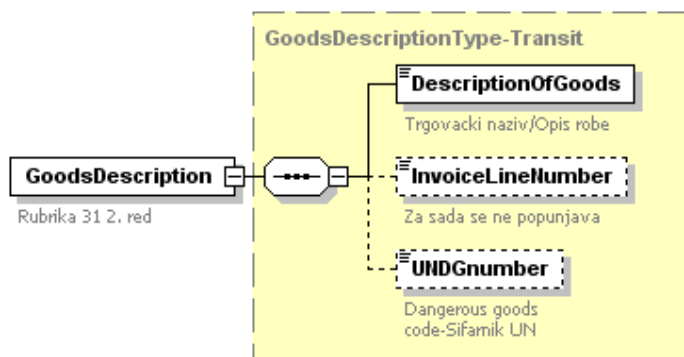

U ovom elementu se upisuju opisni podaci o robi u tom naimenovanju..
 Element nije obavezan.

U XML primeru prethodna struktura izgleda:

```
<GoodsDescription>
  <DescriptionOfGoods></DescriptionOfGoods>
  <InvoiceLineNumber></InvoiceLineNumber>
  <UNDGnumber></UNDGnumber>
</GoodsDescription>
```

Trgovacki naziv robe

(CusDecMessage/Body/MessageFunction/ SADTransit/ GoodsItemData/ GoodsDescription / DescriptionOfGoods)

DescriptionOfGoods

Trgovacki naziv/Opis robe

Opis	Upisuje se uobicajeni trgovacki naziv robe.
Obaveznost	Element je obavezan ukoliko se unose podaci o robi
Tip	String
Duzina	0-90

U XML primeru prethodna struktura izgleda:

<DescriptionOfGoods>SPORTSKA KOŽNA OBUĆA "REEBOK"</DescriptionOfGoods>

Broj robe iz fakture(Za sada se ne popunjava)

(/ SADTransit / GoodsItemData/ GoodsDescription/InvoiceLineNumber)

InvoiceLineNumber

Za sada se ne popunjava

Opis	Upisuje se redni broj robe po priloženoj fakturi.Za sada se ne popunjava.
Obaveznost	Neobavezan
Tip	Integer
Duzina	

U XML primeru prethodna struktura izgleda:

<InvoiceLineNumber></InvoiceLineNumber>

Šifra opasne robe(Za sada se ne popunjava)

(CusDecMessage/Body/MessageFunction/ SADTransit / GoodsItemData/ GoodsDescription/ UNDGnumber)

UNDGnumber

DangerousGoodsCode -
Šifarnik: UN

Opis	Šifra opasne robe u skladu sa šifarnikom UN. Za sada se ne popunjava.
Obaveznost	Neobavezan
Tip	Short
Duzina	

U XML primeru prethodna struktura izgleda:

<UNDGnumber></UNDGnumber>

Šifra robe (Rubrika 33)

(CusDecMessage/Body/MessageFunction/SADTransit/ GoodsItemData/CustomsItem)

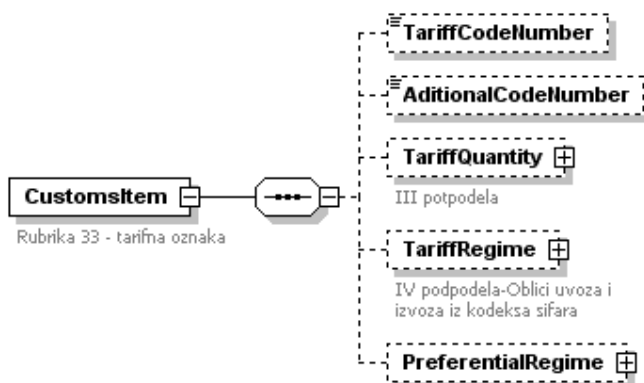

U ovom elementu se upisuju detaljni podaci o robi(sifra robe, tarifna oznaka, ex, količina....).

Element nije obavezan.

U XML primeru prethodna struktura izgleda:

```
<CustomsItem>
  <TariffCodeNumber></TariffCodeNumber>
  <AdditionalCodeNumber></AdditionalCodeNumber>
  <TariffQuantity>

  </TariffQuantity>
  <TariffRegime>

  </TariffRegime>
  <PreferentialRegime>

  </PreferentialRegime>
</CustomsItem>
```

Šifra robe ili tarifna oznaka (Prva podela rubrike 33)

(CusDecMessage/Body/MessageFunction/SADTransit/GoodsltemData/CustomsItem/
TariffCodeNumber)

TariffCodeNumber

Opis	Upisuje se šifra robe odnosno tarifna oznaka robe na način objašnjen pravilnikom o popunjavanju isprave.
Obaveznost	Neobavezan
Tip	String
Duzina	6-10

U XML primeru prethodna struktura izgleda:

```
<TariffCodeNumber>2333333320</TariffCodeNumber>
```

Dodatni kod(Druge dve cifre druge podele rubrike 33)

(CusDecMessage/Body/MessageFunction/SADTransit/ GoodsltemData/CustomsItem/
AdditionalCodeNumber)

AdditionalCodeNumber

Opis	Upisuje se (EX šifra) u slučajevima preciziranim pravilnikom.
Obaveznost	Neobavezan
Tip	String
Duzina	2

U XML primeru prethodna struktura izgleda:

```
<AdditionalCodeNumber>00</AdditionalCodeNumber>
```

Količina robe(ne popunjava se)

(CusDecMessage/Body/MessageFunction/SADTransit/GoodsltemData/CustomsItem/
TariffQuantity)

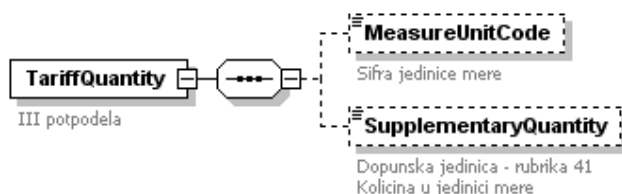

U ovom elementu se upisuju podaci o količini robe.

Element nije obavezan.

U XML primeru prethodna struktura izgleda:

```
<TariffQuantity>  
  <MeasureUnitCode></MeasureUnitCode>  
  <SupplementaryQuantity></SupplementaryQuantity>  
</TariffQuantity>
```

Šifra jedinice mere(Ne popunjava se)

(CusDecMessage/Body/MessageFunction/SADTransit/GoodsltemData/CustomsItem/
TariffQuantity/MeasureUnitCode)



Opis	Upisuje se šifra propisane jedinice mere iz kodeksa šifara.
Obaveznost	Uslovna obaveznost
Tip	String
Duzina	2

U XML primeru prethodna struktura izgleda:

```
<MeasureUnitCode> </MeasureUnitCode>
```

Dopunska jedinica(Ne popunjava se)

(CusDecMessage/Body/MessageFunction/SADTransit/GoodsltemData/CustomsItem/
TariffQuantity/SupplementaryQuantity)



Opis	Upisuje količina robe u jedinici mere iz treće podele rubrike 33.
Obaveznost	Neobavezan
Tip	Decimal
Duzina	15:2

U XML primeru prethodna struktura izgleda:

```
<SupplementaryQuantity></SupplementaryQuantity>
```

Oblik i namena uvoza(Ne popunjava se)

(CusDecMessage/Body/MessageFunction/SADTransit/GoodsltemData/CustomsItem/
TariffRegime)

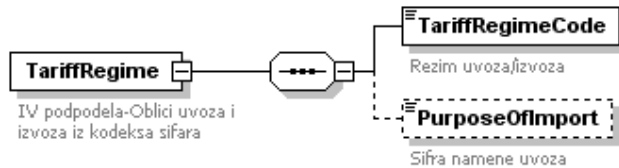

U ovom elementu se upisuju podaci o obliku i nameni uvoza (Ne popunjava se).
Element nije obavezan.

U XML primeru prethodna struktura izgleda:

```
<TariffRegime>  
  <TariffRegimeCode></TariffRegimeCode>  
  <PurposeOfImport></PurposeOfImport>  
</TariffRegime>
```

Šifra oblika uvoza(Ne popunjava se)

(CusDecMessage/Body/MessageFunction/SADTransit/GoodsltemData/CustomsItem/
TariffRegime/TariffRegimeCode)



Opis	Upisuje se šifra oblika uvoza iz kodeksa šifara.
Obaveznost	Uslovna obaveznost (U slučaju da je uneta namena uvoza polje je obavezno, Inače neobavezno)
Tip	String
Duzina	1-2

U XML primeru prethodna struktura izgleda:

```
<TariffRegimeCode> </TariffRegimeCode>
```

Šifra namene uvoza(Ne popunjava se)

(CusDecMessage/Body/MessageFunction/SADTransit/GoodsltemData/CustomsItem/
TariffRegime/PurposeOfImport)



Opis	Upisuje se šifra namene uvoza iz kodeksa šifara(ne popunjava se).
Obaveznost	Neobavezno
Tip	String
Duzina	2

U XML primeru prethodna struktura izgleda:

```
<PurposeOfImport></PurposeOfImport>
```

Zakonski osnov za oslobođenje (Ne popunjava se)

(CusDecMessage/Body/MessageFunction/SADTransit/ GoodsItemData/CustomsItem/
PreferentialRegime)

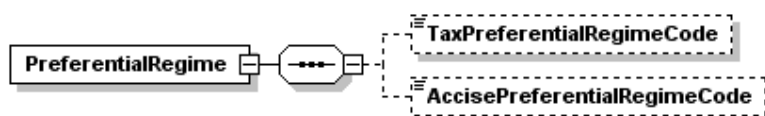

U ovom elementu se upisuju podaci o zakonskom osnovu za oslobođenje.
Element nije obavezan.

U XML primeru prethodna struktura izgleda:

```
<PreferentialRegime>  
  <TaxPreferentialRegimeCode></TaxPreferentialRegimeCode>  
  <AccisePreferentialRegimeCode></AccisePreferentialRegimeCode>  
</PreferentialRegime>
```

Zakonsko oslobođenje od plaćanja poreza na promet (Ne popunjava se)

(CusDecMessage/Body/MessageFunction/SADTransit/GoodsItemData/CustomsItem/
PreferentialRegime/TaxPreferentialRegimeCode)

TaxPreferentialRegimeCode

Opis	Upisuje se šifra zakonskog osnova za oslobođenje, odnosno plaćanje poreza na promet iz kodeksa šifara(Ne popunjava se).
Obaveznost	Neobavezno
Tip	String
Duzina	0-4

U XML primeru prethodna struktura izgleda:

```
<TaxPreferentialRegimeCode>1</TaxPreferentialRegimeCode>
```

Zakonsko oslobođenje od plaćanja akcize (Ne popunjava se)

(CusDecMessage/Body/MessageFunction/SADTransit/GoodsItemData/CustomsItem/
PreferentialRegime/AccisePreferentialRegimeCode)

AccisePreferentialRegimeCode

Opis	Upisuje se šifra zakonskog osnova za oslobođenja od plaćanja akcize.(Ne popunjava se)
Obaveznost	Neobavezno
Tip	String
Duzina	0-4

U XML primeru prethodna struktura izgleda:

<AccisePreferentialRegimeCode></AccisePreferentialRegimeCode>

Podaci o dimenziji robe

(CusDecMessage/Body/MessageFunction/SADTransit/GoodsltemData/
GoodsltemMeasurements)

U ovom elementu se upisuju podaci o dimenziji robe(bruto masa, zapremina).
Element nije obavezan.

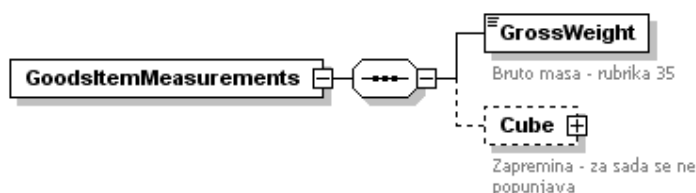

U XML primeru prethodna struktura izgleda:

```
<GoodsltemMeasurements>  
  <GrossWeight></GrossWeight>  
  <Cube>  
  </Cube>  
</GoodsltemMeasurements>
```

Bruto masa u kg (Rubrika 35)

(CusDecMessage/Body/MessageFunction/SADTransit/GoodsltemData/
GoodsltemMeasurements/GrossWeight)



Opis	Upisuje se bruto masa robe u kilogramima, zaokružena na dva decimalna mesta
Obaveznost	Uslovna obaveznost (uoliko se unose podaci o dimenzijama robe, podatak je obavezan, inače je neobavezan)
Tip	Decimal
Duzina	15:2

U XML primeru prethodna struktura izgleda:

```
<GrossWeight></GrossWeight>
```

Podaci o zapremini robe

(//SADTransit/GoodsltemData/GoodsltemMeasurements /Cube)

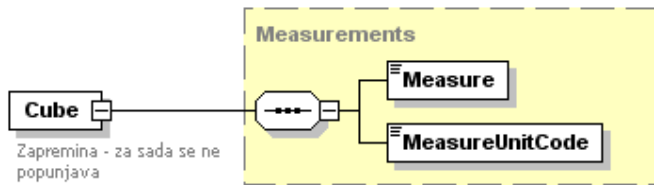

U ovom elementu se upisuju podaci o zapremini robe(trenutno se ne unosi)

Element nije obavezan.

U XML primeru prethodna struktura izgleda:

```
<Cube>
  <Measure></Measure>
  <MeasureUnitCode></MeasureUnitCode>
</Cube>
```

Zapremina robe

(//SADTransit/GoodsltemData/GoodsltemMeasurements/Cube/Measure)

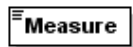

Opis	Upisuje zapremina roba zaokružena na dva decimalna mesta.
Obaveznost	Ukoliko se unose bilo koji podaci o zapremini polje je obavezno, inače neobavezno.
Tip	Decimal
Duzina	15:2

U XML primeru prethodna struktura izgleda:

```
<Measure></Measure>
```

Jedinica merenja zapremina

(//SADTransit/GoodsltemData/GoodsltemMeasurements/Cube/MeasureUnitCode)

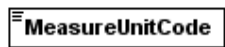

Opis	Upisuje se jedinica mere merenja zapremine.
Obaveznost	Ukoliko se unose bilo koji podaci o zapremini polje je obavezno inače neobavezno.
Tip	String
Duzina	2

U XML primeru prethodna struktura izgleda:

```
<MeasureUnitCode></MeasureUnitCode>
```

Cena robe (Rubrika 42)

(//SADTransit/GoodsltemData/CustomsValue)

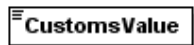

Cena robe - rubrika 42

Opis	Upisuje se iznos u valuti iz prve podele rubrike 22 za robu prijavljenu u naimenovanju
Obaveznost	Obavezno
Tip	Decimal
Duzina	15:2

U XML primeru prethodna struktura izgleda:

```
<CustomsValue></CustomsValue>
```

Sažeta deklaracija/prethodni dokumenti (Rubrika 40)

(//SADTransit/GoodsiItemData/PreviousCustomsDocuments)

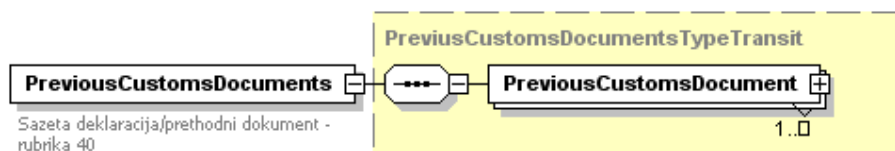

U XML primeru prethodna struktura izgleda:

```
<PreviousCustomsDocuments>
  <PreviousCustomsDocument IDNo="0">
  </PreviousCustomsDocument>
</PreviousCustomsDocuments>
```

Prethodni dokument

(//SADTransit/GoodsiItemData/PreviousCustomsDocuments/ PreviousCustomsDocument)

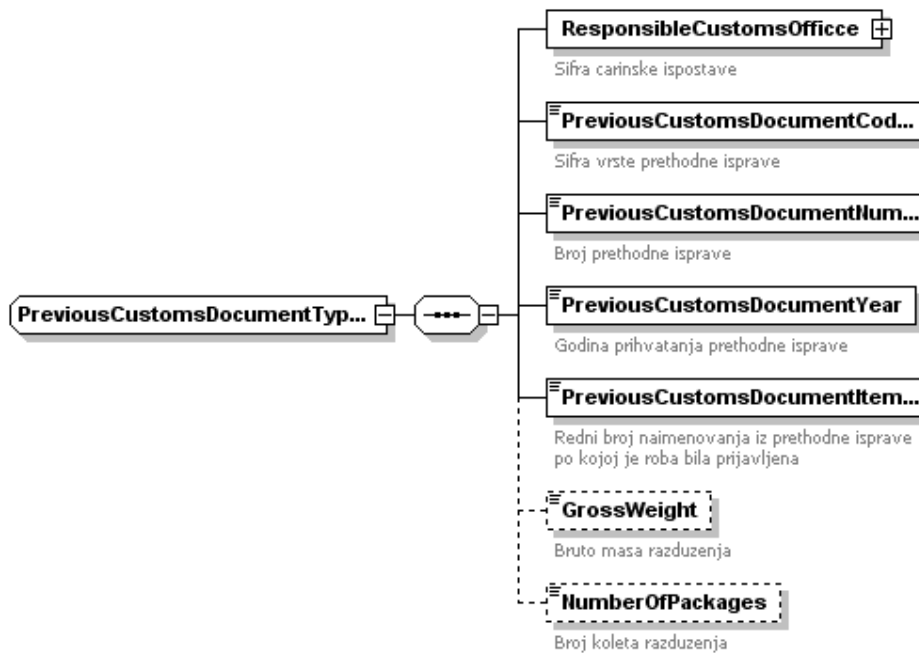

U ovom elementu se upisuju podaci o prethodnoj ispravi.
 Element nije obavezan ukoliko ispravi ne prethode druge isprave, inače obavezan.
 Element se ponavlja u slučaju da ima više od jedne prethodne isprave.

ATRIBUTI:

IDNo

Opis	Redni broj prethodne deklaracije po specifikaciji.
Obaveznost	Obavezno
Tip	Integer
Duzina	Minimalna vrednost je 1.

U XML primeru prethodna struktura izgleda:

```
<PreviousCustomsDocument IDNo="1">
  <ResponsibleCustomsOffice>
    <CustomsOffice> </CustomsOffice>
    <CustomsOfficeCoded></CustomsOfficeCoded>
  </ResponsibleCustomsOffice>
  <PreviousCustomsDocumentCoded></PreviousCustomsDocumentCoded>
  <PreviousCustomsDocumentNumber></PreviousCustomsDocumentNumber>
  <PreviousCustomsDocumentYear></PreviousCustomsDocumentYear>
  <PreviousCustomsDocumentItemNo></PreviousCustomsDocumentItemNo>
  <GrossWeight></GrossWeight>
  <NumberOfPackages></NumberOfPackages>
</PreviousCustomsDocument>
```

Carinska ispostava (prva potpodela rubrike 40)

(//SADTransit/GoodItemData/PreviousCustomsDocuments/PreviousCustomsDocument/
 ResponsibleCustomsOffice)

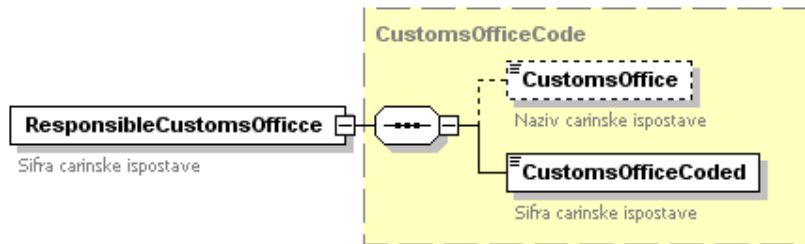

U ovom elementu se upisuju podaci o carinskoj ispostavi/referatu prethodne isprave. Element je uslovno obavezan.

U XML primeru prethodna struktura izgleda:

```
<ResponsibleCustomsOffice>
  <CustomsOffice></CustomsOffice>
  <CustomsOfficeCoded></CustomsOfficeCoded>
</ResponsibleCustomsOffice>
```

Naziv carinskog organa

(//SADTransit/GoodsltemData/PreviousCustomsDocuments/PreviousCustomsDocument/ResponsibleCustomsOffice/CustomsOffice)



Opis	Upisuje se naziv carinskog organa.
Obaveznost	Nije obavezno
Tip	String
Duzina	

U XML primeru prethodna struktura izgleda:

```
<CustomsOffice></CustomsOffice>
```

Šifra carinskog organa

(//SADTransit/GoodsltemData/PreviousCustomsDocuments/PreviousCustomsDocument/ResponsibleCustomsOffice/CustomsOfficeCoded)



Opis	Upisuje se šifra carinskog organa.
Obaveznost	Uslovna obaveznost (U slučaju da je unet naziv carinskog organa polje je obavezno, inače neobavezno)
Tip	String
Duzina	5

U XML primeru prethodna struktura izgleda:

```
<CustomsOfficeCoded>11037</CustomsOfficeCoded>
```

Šifra vrste prethodne isprave (Druga potpodela rubrike 40/specifikacije)

(//SADTransit/GoodsltemData/PreviousCustomsDocuments/PreviousCustomsDocument/
PreviousCustomsDocumentCoded)

PreviousCustomsDocumentCod...

Šifra vrste prethodne isprave

Opis	Upisuje se šifra vrste prethodne isprave iz kodeksa šifara.
Obaveznost	Uslovna obaveznost (element nije obavezan ukoliko ispravi ne prethode druge isprave, inače obavezan)
Tip	String
Duzina	2

U XML primeru prethodna struktura izgleda:

<PreviousCustomsDocumentCoded>TR</PreviousCustomsDocumentCoded>

Broj prethodne isprave (Treća potpodela rubrike 40/specifikacije)

(//SADTransit/GoodsltemData/PreviousCustomsDocuments/PreviousCustomsDocument/
PreviousCustomsDocumentNumber)

PreviousCustomsDocumentNum...

Broj prethodne isprave

Opis	Upisuje se broj prethodne isprave.
Obaveznost	Uslovna obaveznost (element nije obavezan ukoliko ispravi ne prethode druge isprave, inače obavezan)
Tip	Integer
Duzina	

U XML primeru prethodna struktura izgleda:

<PreviousCustomsDocumentNumber>1</PreviousCustomsDocumentNumber>

Godina prihvatanja prethodne isprave (Četvrta potpodela rubrike 40/specifikacije)

(//SADTransit/GoodsltemData/PreviousCustomsDocuments/PreviousCustomsDocument/
PreviousCustomsDocumentYear)

PreviousCustomsDocumentYear

Godina prihvatanja prethodne isprave

Opis	Upisuje se godina prihvatanja prethodne isprave.
Obaveznost	Uslovna obaveznost (element nije obavezan ukoliko ispravi ne prethode druge isprave, inače obavezan)
Tip	Simple
Duzina	

U XML primeru prethodna struktura izgleda:

<PreviousCustomsDocumentYear>2004</PreviousCustomsDocumentYear>

Broj naimenovanja prethodne isprave (Peta potpodela rubrike 40 /specifikacije)

**(//SADTransit/GoodsltemData/PreviousCustomsDocuments/PreviousCustomsDocument/
PreviousCustomsItemDocumentNo)**

PreviousCustomsItemDocumentNo

Redni broj naimenovanja iz prethodne isprave
po kojoj je roba bila prijavljena

Opis	Upisuje se redni broj naimenovanja robe iz prethodne isprave po kojoj je roba bila prijavljena.
Obaveznost	Uslovna obaveznost (element nije obavezan ukoliko ispravi ne prethode druge isprave, inače obavezan)
Tip	Short
Duzina	

U XML primeru prethodna struktura izgleda:

`<PreviousCustomsItemDocumentNo>1</PreviousCustomsItemDocumentNo>`

Bruto masa koja se razdužuje

**(//SADTransit/GoodsltemData/PreviousCustomsDocuments/PreviousCustomsDocument/
Gross Weight)**

GrossWeight

Bruto masa razduženja

Opis	Upisuje se bruto masa koja se razdužuje od navedenog naimenovanja prethodne isprave. Ukoliko u rubrici 40 ima samo jedan red u ovo polje se prepisuje vrednost iz rubrike 35.
Obaveznost	Neobavezno
Tip	Decimal
Duzina	15:2

U XML primeru prethodna struktura izgleda:

`<GrossWeight>10000.00</GrossWeight>`

Broj koleta koja se razdužuju

**(//SADTransit/GoodsltemData/PreviousCustomsDocuments/PreviousCustomsDocument/
NumberOfPackages)**

NumberOfPackages

Broj koleta razduženja

Opis	Upisuje se broj koleta koja se razdužuju.
Obaveznost	Neobavezno
Tip	Integer
Duzina	

U XML primeru prethodna struktura izgleda:

`<NumberOfPackages>1</NumberOfPackages>`

Priložene isprave i dodatne informacije (Rubrika 44)

(//SADTransit/GoodsltemData/AdditionalDocumentInformation)

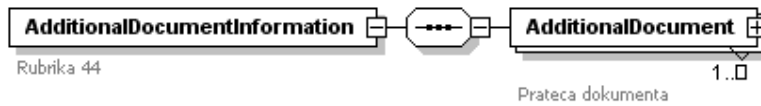

U ovom elementu se upisuju podaci o vrsti i broju priloženih isprava. U slučaju da se priložene isprave odnose na ceo dokument podaci se unose samo za prvo naimenovanje.

Element nije obavezan ukoliko ovakvih isprava nema. Element se ponavlja u slučaju da ima više od jedne priložene isprave.

Priložena isprava

(//SADTransit/GoodItemData/AdditionalDocumentInformation/AdditionalDocument)

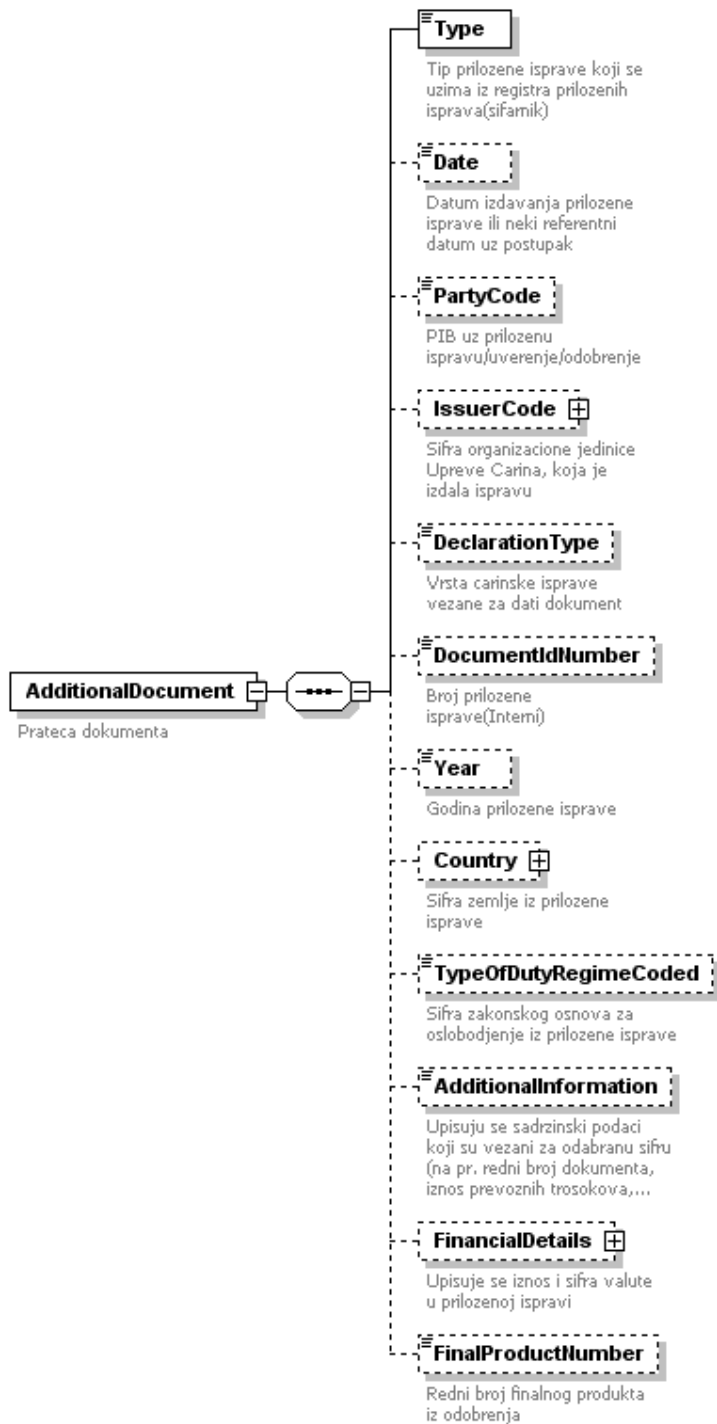

ATRIBUTI:

IDNo

Opis	Redni broj priložene isprave po specifikaciji.
-------------	--

Obaveznost	Obavezno
Tip	Integer
Duzina	Minimalna vrednost je 1.

ReferralIndicator

Opis	Indikator da li se isprava odnosi na sva naimenovanja.
Obaveznost	Obavezno
Tip	Boolean
Duzina	

U XML primeru prethodna struktura izgleda:

```
<AdditionalDocumentInformation>
  <AdditionalDocument IDNo="1" ReferralIndicator="1">
    .....
  </AdditionalDocument>
</AdditionalDocumentInformation>
```

Tip priložene isprave

(//SADTransit/GoodItemData/AdditionalDocumentInformation/AdditionalDocument/Type)

Type

Tip priložene isprave koji se uzima iz registra priloženih isprava (šifarnik)

Opis	Tip priložene isprave koji se uzima iz registra priloženih isprava (šifarnik)
Obaveznost	Uslovna obaveznost (polje se popunjava ukoliko ne postoje dodatne isprave, inače neobavezno)
Tip	String
Duzina	3

U XML primeru prethodna struktura izgleda:

```
<Type>E01</Type>
```

Datum izdavanja priložene isprave

(//SADTransit/GoodItemData/AdditionalDocumentInformation/AdditionalDocument/Date)

Date

Datum izdavanja priložene isprave ili neki referentni datum uz postupak

Opis	Datum izdavanja priložene isprave ili neki referentni datum uz postupak.
Obaveznost	Neobavezno
Tip	Date
Duzina	

U XML primeru prethodna struktura izgleda:

```
<Date>1967-08-13</Date>
```

PIB uz priloženu ispravu

(//SADTransit/GoodsltemData/AdditionalDocumentInformation/AdditionalDocument/PartyCode)

PartyCode

PIB uz priloženu
ispravu/uverenje/odobrenje

Opis	PIB uz priloženu ispravu / uverenje / odobrenje
Obaveznost	Neobavezno
Tip	Integer
Duzina	9-13

<PartyCode>222222220</PartyCode>

Šifra carinarnice koja je izdala ispravu

(//SADTransit/GoodsltemData/AdditionalDocumentInformation/AdditionalDocument/
IssuerCode)

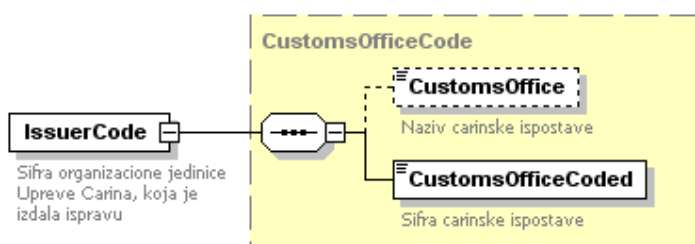

U ovom elementu se upisuju podaci o carinskoj ispostavi /referatu prethodne isprave.

Element nije obavezan.

U XML primeru prethodna struktura izgleda:

```
<IssuerCode>  
  <CustomsOffice>String</CustomsOffice>  
  <CustomsOfficeCoded>Strin</CustomsOfficeCoded>  
</IssuerCode>
```

Naziv carinskog organa

(//SADTransit/GoodsltemData/AdditionalDocumentInformation/AdditionalDocument/IssuerCode
/CustomsOffice)

CustomsOffice

Naziv carinske ispostave

Opis	Upisuje se naziv carinskog organa.
Obaveznost	Neobavezno
Tip	String
Duzina	

U XML primeru prethodna struktura izgleda:

```
<CustomsOffice></CustomsOffice>
```

Šifra carinskog organa

(//SADTransit/GoodsltemData/AdditionalDocumentInformation/AdditionalDocument/IssuerCode/CustomsOfficeCoded)

CustomsOfficeCoded

Šifra carinske ispostave

Opis	Upisuje se šifra carinskog organa.
Obaveznost	Uslovna obaveznost (U slučaju da je unet naziv carinarnice polje je obavezno, inače neobavezno)
Tip	String
Duzina	5

U XML primeru prethodna struktura izgleda:

```
<CustomsOfficeCoded>11037</CustomsOfficeCoded>
```

Vrsta carinske isprave

(//SADTransit/GoodsltemData/AdditionalDocumentInformation/AdditionalDocument/DeclarationType)

DeclarationType

Vrsta carinske isprave
vezane za dati dokument

Opis	Vrsta carinske isprave vezane za dati dokument
Obaveznost	Neobavezno
Tip	String
Duzina	2

U XML primeru prethodna struktura izgleda:

```
<DeclarationType>St</DeclarationType>
```

Broj priložene isprave

(//SADTransit/GoodsltemData/AdditionalDocumentInformation/AdditionalDocument/DocumentNumber)

DocumentIdNumber

Broj priložene
isprave(Interni)

Opis	Interni broj priložene isprave
Obaveznost	Neobavezno
Tip	Integer
Duzina	

U XML primeru prethodna struktura izgleda:

```
<DocumentIdNumber>0</DocumentIdNumber>
```

Godina priložene isprave

(//SADTransit/GoodsltemData/ AdditionalDocumentInformation/AdditionalDocument/Year)

Year

Godina priložene isprave

Opis	Godina priložene isprave
Obaveznost	Neobavezno
Tip	Short
Duzina	

U XML primeru prethodna struktura izgleda:

```
<Year>2005</Year>
```

Zemlja iz priložene isprave

(//SADTransit/GoodsltemData/ AdditionalDocumentInformation/AdditionalDocument/Country)

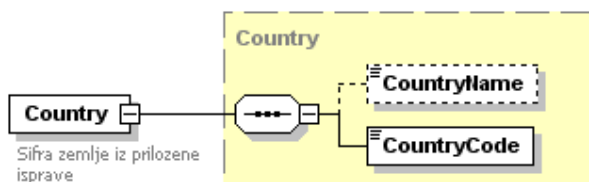

Opis	Struktura podataka u kojoj se definise zemlja pošiljaoca/izvoznika.
Obaveznost	Neobavezno
Tip	Složen tip podataka
Duzina	

```
<Country>  
  <CountryName>Nemačka</CountryName>  
  <CountryCode>DE</CountryCode>  
</Country>
```

Ime zemlje iz priložene isprave

(//SADTransit/GoodsltemData/AdditionalDocumentInformation/AdditionalDocument/Country/
CountryName)

CountryName

Opis	Naziv zemlje iz priložene isprave.
Obaveznost	Neobavezno
Tip	String
Duzina	

U XML primeru prethodna struktura izgleda:

```
<CountryName>Nemačka</CountryName>
```

Šifra zemlje iz priložene isprave

(//SADTransit/GoodsltemData/AdditionalDocumentInformation/AdditionalDocument/Country/
CountryCode)

CountryCode

Opis	Šifra zemlje iz priložene isprave
-------------	-----------------------------------

Obaveznost	Uslovna obaveznost (U slučaju da je uneto ime zemlje polje je obavezno, inače neobavezno)
Tip	String
Duzina	2

U XML primeru prethodna struktura izgleda:

<CountryCode>DE</CountryCode>

Šifra zakonskog osnova za oslobođenje iz priložene isprave

(//SADTransit/GoodsltemData/AdditionalDocumentInformation/AdditionalDocument/TypeOfDutyRegimeCoded)

TypeOfDutyRegimeCoded

Šifra zakonskog osnova za oslobođenje iz priložene isprave

Opis	Šifra zakonskog osnova za oslobođenje iz priložene isprave
Obaveznost	Neobavezno
Tip	String
Duzina	5

U XML primeru prethodna struktura izgleda:

<TypeOfDutyRegimeCoded>E01</TypeOfDutyRegimeCoded>

Dodatni podaci vezani za priloženu ispravu

(//SADTransit/GoodsltemData/AdditionalDocumentInformation/AdditionalDocument/AdditionalInformation)

AdditionalInformation

Upisuju se sadržinski podaci koji su vezani za odabranu šifru (na pr. redni broj dokumenta, iznos prevoznih troškova, ...)

Opis	Upisuju se sadržinski podaci koji su vezani za datu šifru priložene isprave (npr. redni broj dokumenta, iznos prevoznih troškova,)
Obaveznost	Neobavezno
Tip	String
Duzina	0-30

U XML primeru prethodna struktura izgleda:

<AdditionalInformation></AdditionalInformation>

Finansijski podaci vezani za priloženu ispravu

(//SADTransit/GoodsltemData/AdditionalDocumentInformation/AdditionalDocument/FinancialDetails)

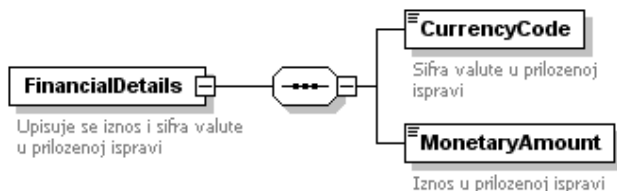

U ovo polje upisuju se finansijski podaci vezani za datu priloženu ispravu. Polje je neobavezno. U XML primeru prethodna struktura izgleda:

```
<FinancialDetails>
  <CurrencyCode>EUR</CurrencyCode>
  <MonetaryAmount>15000,00</MonetaryAmount>
</FinancialDetails>
```

Šifra valute

(//SADTransit/GoodsltemData/AdditionalDocumentInformation/AdditionalDocument/
FinancialDetails/CurrencyCode)

CurrencyCode

Šifra valute u priloženoj
ispravi

Opis	Šifra valute u priloženoj ispravi
Obaveznost	Uslovna obaveznost (ukoliko se popunjava polje FinancialDetails ovo polje je obavezno)
Tip	String
Duzina	3

U XML primeru prethodna struktura izgleda:

```
<CurrencyCode>EUR</CurrencyCode>
```

Šifra valute

(//SADTransit/GoodsltemData/AdditionalDocumentInformation/AdditionalDocument/
FinancialDetails/MonetaryAmount)

MonetaryAmount

Iznos u priloženoj ispravi

Opis	Iznos u prethodno navedenoj valuti
Obaveznost	Uslovna obaveznost (ukoliko se popunjava polje FinancialDetails ovo polje je obavezno)
Tip	Decimal
Duzina	15:2

U XML primeru prethodna struktura izgleda:

```
<MonetaryAmount>3.14</MonetaryAmount>
```

Redni broj finalnog proizvoda iz odobrenja

(//SADTransit/GoodsltemData/AdditionalDocumentInformation/AdditionalDocument/
FinancialDetails/FinalProductNumber)

FinalProductNumber

Redni broj finalnog produkta
iz odobrenja

Opis	Redni broj finalnog proizvoda iz odobrenja
Obaveznost	Neobavezno
Tip	Short
Duzina	

U XML primeru prethodna struktura izgleda:

<FinalProductNumber>12</FinalProductNumber>

Sažeta Deklaracija(SummDec)

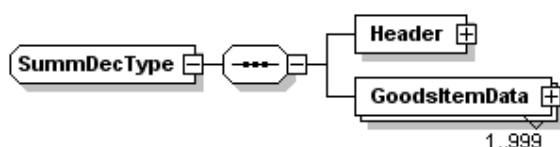

U ovom elementu su smešteni podaci iz sažete deklaracije. Sastoji se, kao i ostale deklaracije od zaglavlja i naimenovanja. Ovaj element ima attribute, i to:

ATRIBUTI:

CustomsOfficeOfDeclarationCode

Opis	Šifra carinske ispostave u koju stiže roba, po deklaraciji
Obaveznost	Obavezno
Tip	String
Duzina	5

DateOfArrivalAtFirstCustomsPort

Opis	Datum prispeća robe u datu carinsku ispostavu
Obaveznost	Obavezno
Tip	Date
Duzina	

DocumentNumber

Opis	Broj dodeljen, od strane podnosioca, koji deklaraciju jedinstveno određuje u evidenciji podnosioca.
Obaveznost	Obavezno
Tip	String
Duzina	5-20

VersionNumber

Opis	Verzija deklaracije koja se podnosi carini (svaki sledeći UPDATE ima veći broj)
Obaveznost	Nije obavezno
Tip	Integer
Duzina	

OperationCode

Opis	Podatak kojim podnosilac definiše da li je u pitanju novi unos(INSERT) ili promena već podnete deklaracije(UPDATE).
-------------	---

Obaveznost	Obavezno
Tip	String
Duzina	

ActionControlCode

Opis	Podatak kojim podnosilac definiše da li želi samo da iskontroliše podatke(KI), da ih prosledi(PC), ili iiskontrolišeiprosledi(PK)
Obaveznost	Obavezno
Tip	String
Duzina	2

U XML primeru prethodna struktura izgleda:

```

<SummDec CustomsOfficeOfDeclarationCode="61234"
  DateOfArrivalAtFirstCustomsPort="1967-08-13"
  DocumentNumber="1/2005"
  VersionNumber="0"
  OperationCode="INSERT"
  ActionControlCode="PK">
  <Header>
  .....
</Header>
  <GoodsItemData GoodsItemNumber="1">
  .....
</GoodsItemData>
</SummDec>

```

Zaglavlje

(//SummDec/Header)

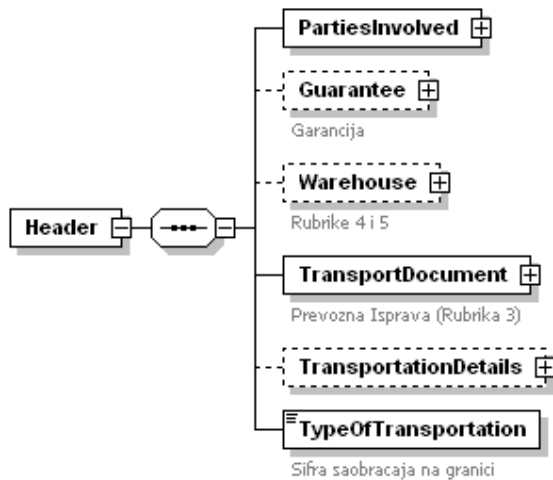

U XML primeru prethodna struktura izgleda:

```

<Header>
  <PartiesInvolved>
  .....
</PartiesInvolved>
  <Guarantee>
  .....
</Guarantee>
  <Warehouse>
  .....
</Warehouse>
  <TransportDocument>
  .....
</TransportDocument>

```

```

    <TransportationDetails>
    .....
  </TransportationDetails>
  <TypeOfTransportation/>
</Header>

```

Odgovorno lice(Rubrika 1)

(//SummDec/Header/PartiesInvolved)

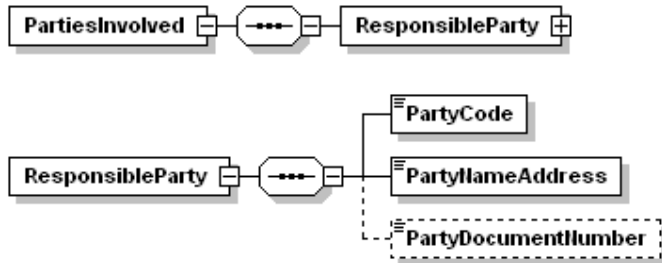

U XML primeru prethodna struktura izgleda:

```

< PartiesInvolved>
  <ResponsibleParty>
    <PartyCode/>
    <PartyNameAddress/>
    <PartyDocumentNumber/>
  </ResponsibleParty>
</PartiesInvolved>

```

PIB odgovornog lica (Rubrika 1)

(//SummDec/Header/ PartiesInvolved/PartyCode)

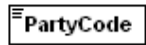

Opis	PIB odgovornog lica
Obaveznost	Obavezno
Tip	Integer
Duzina	9-13

U XML primeru prethodna struktura izgleda:

```

< PartyCode>222222220</PartyCode>

```

Naziv i adresa odgovornog lica (Rubrika 1)

(//SummDec/Header/ PartiesInvolved/PartyNameAddress)

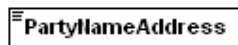

Opis	Naziv i adresa odgovornog lica
Obaveznost	Obavezno
Tip	String
Duzina	5-60

U XML primeru prethodna struktura izgleda:

```
<PartyCode>FIRMA, Narodnih heroja 63</PartyCode>
```

Broj putne isprave odgovornog lica (Rubrika 1)
(//SummDec/Header/ PartiesInvolved/PartyDocumentNumber)

PartyDocumentNumber

Opis	Broj putne ispraveodgovornog lica – popunjava se samo ako je odgovorno lice – fizičko lice
Obaveznost	Neobavezno
Tip	String
Duzina	maksimalne dužine 13

U XML primeru prethodna struktura izgleda:

```
<PartyDocumentNumber>A289903</PartyDocumentNumber>
```

Garant (Rubrika 6)
(//SummDec/Header/Guarantee)

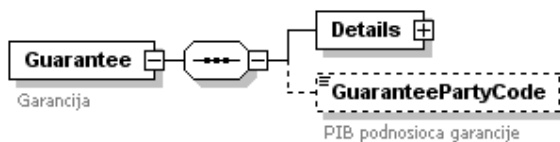

U XML primeru prethodna struktura izgleda:

```
<Guarantee>  
  <Details>  
    .....  
  </Details>  
  <GuaranteePartyCode / >  
</Guarantee>
```

Detalji garancije (Rubrika 6)
 (//SummDec/Header/Guarantee/Details)

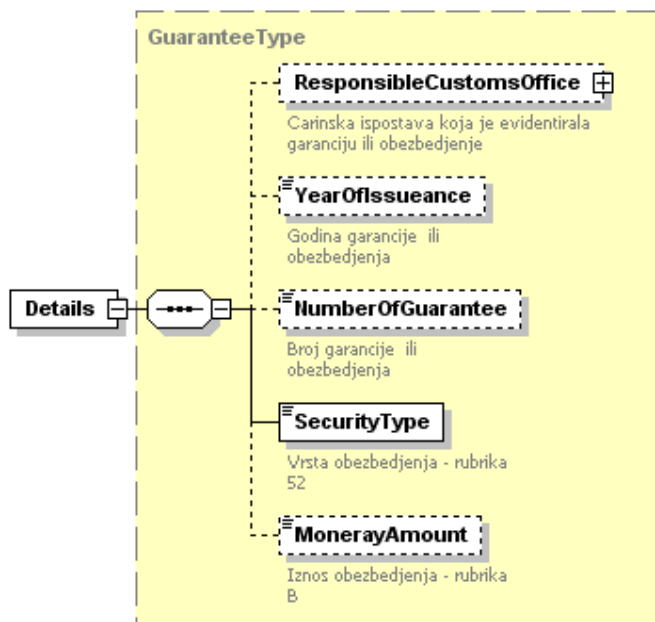

U XML primeru prethodna struktura izgleda:

```
<Details>
  <ResponsibleCustomsOffice>
    .....
  </ResponsibleCustomsOffice>
  <YearOfIssuance/ >
  <NumberOfGuarantee/ >
  <SecurityType/ >
  <MonerayAmount/ >
</Details>
```

Carinska ispostava (Rubrika 6)
 (//SummDec/Header/Guarantee/Details/ResponsibleOfficeCoded)

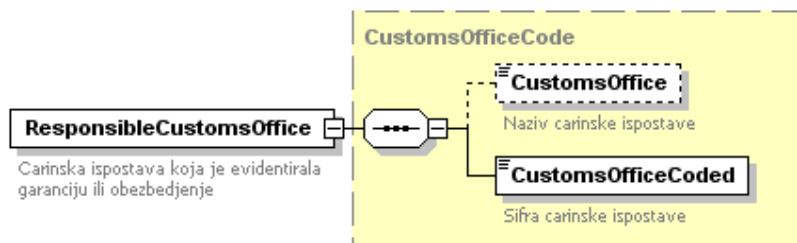

U XML primeru prethodna struktura izgleda:

```
<ResponsibleCustomsOffice>
  <CustomsOffice/ >
  <CustomsOfficeCoded/ >
</ResponsibleCustomsOffice>
```

Ime carinske ispostave (Rubrika 6)

(//SummDec/Header/Guarantee/Details/ ResponsibleOfficeCoded/CustomsOffice)

CustomsOffice

Naziv carinske ispostave

Opis	Naziv carinske ispostave koja je evidentirala garanciju (odobrenje)
Obaveznost	Neobavezno
Tip	String
Duzina	

U XML primeru prethodna struktura izgleda:

<CustomsOffice>Direkcija za informacione tehnologije </CustomsOffice>

Šifra carinske ispostave(Rubrika 6)

(//SummDec/Header/Guarantee/Details/ ResponsibleCustomsOffice/CustomsOfficeCoded)

CustomsOfficeCoded

Šifra carinske ispostave

Opis	Upisuje se šifra carinskog organa.
Obaveznost	Uslovna obaveznost (U slučaju da je unet naziv carinarnice polje je obavezno, inače neobavezno)
Tip	String
Duzina	5

U XML primeru prethodna struktura izgleda:

<CustomsOfficeCoded>61234</CustomsOfficeCoded>

Godina izdavanja garancije (Rubrika 6)

(//SummDec/Header/Guarantee/DetailsYearOfIssuance)

YearOfIssuance

Godina garancije ili
obezbedjenja

Opis	Godina izdavanja garancije
Obaveznost	Neobavezno
Tip	Integer
Duzina	

U XML primeru prethodna struktura izgleda:

<YearOfIssuance>2005</YearOfIssuance>

Broj garancije ili obezbedjenja (Rubrika 6)

(//SummDec/Header/Guarantee/Details/NumberOfGuarantee)

NumberOfGuarantee

Broj garancije ili
obezbedjenja

Opis	Broj garancije ili obezbeđenja
Obaveznost	Neobavezno
Tip	Integer
Duzina	

U XML primeru prethodna struktura izgleda:

```
<NumberOfGuarantee>156</NumberOfGuarantee>
```

Vrsta obezbeđenja (Rubrika 6)

(//SummDec/Header/Guarantee/Details/SecuritzType)

SecurityType

Vrsta obezbeđenja - rubrika
52

Opis	Vrsta obezbeđenja – upisuje se šifra vrste obezbeđenja iz kodeksa šifara
Obaveznost	Obavezno
Tip	String
Duzina	2

U XML primeru prethodna struktura izgleda:

```
<SecurityType>St</SecurityType>
```

Iznos obezbeđenja (Rubrika 6)

(//SummDec/Header/Guarantee/Details/MonerayAmount)

MonerayAmount

Iznos obezbeđenja - rubrika
B

Ne popunjava se trenutno.

PIB garanta (Rubrika 6)

(//SummDec/Header/Guarantee/GuaranteePartyCode)

GuaranteePartyCode

PIB podnosioca garancije

Opis	PIB garanta
Obaveznost	Neobavezno
Tip	Integer
Duzina	9 - 13

U XML primeru prethodna struktura izgleda:

```
<GuaranteePartyCode>222222220</GuaranteePartyCode>
```

Privremeni smeštaj (Rubrike 4 i 5)

(//SummDec/Header/Warehouse)

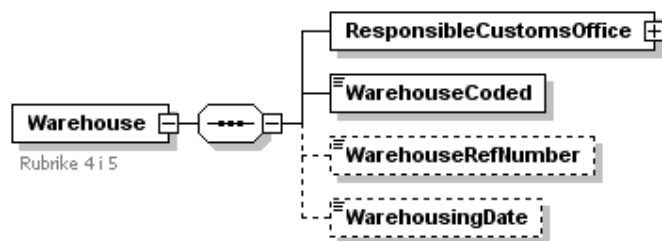

U ovaj element se upisuju podaci o privremenom smeštaju. Element nije obavezan.

U XML primeru prethodna struktura izgleda:

```
<Warehouse>
  <ResponsibleCustomsOffice />
  <WarehouseCoded />
  <WarehouseRefNumber />
  <WarehousingDate />
</Warehouse>
```

Carinska ispostava privremenog smeštaja

(//SummDec/Header/Warehouse/ResponsibleCustomsOffice)

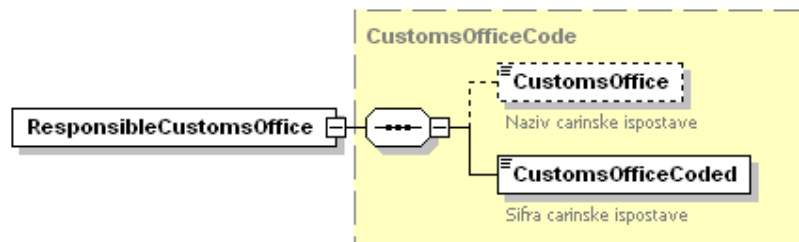

U ovaj element upisuju se podaci o carinskoj ispostavi u koju se roba privremeno smešta – **ova ispostava mora biti ista kao ona u koju se sažeta deklaracija upućuje**. Ukoliko se popunjavaju podaci o skladištu, ovaj element je obavezan. U XML primeru prethodna struktura izgleda:

```
<ResponsibleCustomsOffice>
  <CustomsOffice />
  <CustomsOfficeCoded />
</ResponsibleCustomsOffice>
```

Naziv carinske ispostve

(//SummDec/Header/Warehouse/ResponsibleCustomsOffice /CustomsOffice)



Opis	Naziv carinske ispostave
Obaveznost	Neobavezno
Tip	String
Duzina	

U XML primeru prethodna struktura izgleda:

```
<CustomsOffice></CustomsOffice>
```

Šifra carinske ispostave

(//SummDec/Header/Warehouse/ResponsibleCustomsOffice/CustomsOfficeCoded)

CustomsOfficeCoded

Šifra carinske ispostave

Opis	Šifra carinske ispostave, iz Kodeksa šifara
Obaveznost	Obavezno, ukoliko se popunjava element PreviousCustomsDocument
Tip	String
Duzina	5

U XML primeru prethodna struktura izgleda:

```
<CustomsOfficeCoded>61234</CustomsOfficeCoded>
```

Šifra skladišta (Rubrika 4)

(//SummDec/Header/Warehouse/WarehouseCoded)

WarehouseCoded

Opis	Šifra skladišta
Obaveznost	Obavezno, ukoliko se popunjava element Warehouse
Tip	String
Duzina	5

U XML primeru prethodna struktura izgleda:

```
<WarehouseCoded>123445</WarehouseCoded>
```

Referentni broj (Rubrika 4)

(//SummDec/Header/Warehouse/WarehouseRefNumber)

WarehouseRefNumber

Opis	Broj iz evidencije držaoca prostora za privremeni smeštaj robe
Obaveznost	Neobavezno
Tip	String
Duzina	10

U XML primeru prethodna struktura izgleda:

```
<WarehouseRefNumber>TRH1-34</ WarehouseRefNumber>
```

Datum skladištenja (Rubrika 5)

(//SummDec/Header/Warehouse/WarehouseRefNumber)

WarehousingDate

Opis	Datum skladištenja
Obaveznost	Neobavezno
Tip	Datetime
Duzina	

U XML primeru prethodna struktura izgleda:

```
<WarehousingDate>2005-09-07T15:10:19</ WarehousingDate>
```

Priložene isprave i dodatne informacije (Rubrika 3) (//SummDec/Header/TransportDocument)

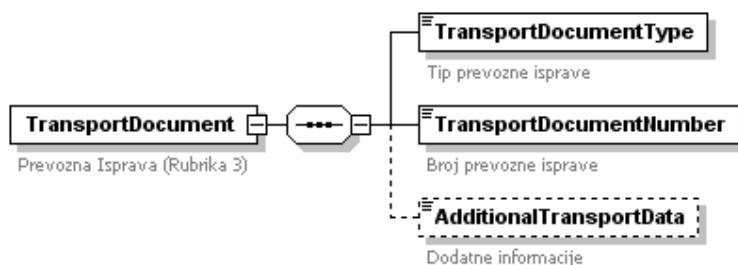

U ovaj element se upisuju podaci o prevoznim dokumentima, kao i neke dodatne informacije vezane za njih. Element je obavezan.

U XML primeru prethodna struktura izgleda:

```
<TransportDocument>
  <TransportDocumentType/ >
  <TransportDocumentNumber/ >
  <AdditionalTransportData/ >
</TransportDocument>
```

Tip prevoznog dokumenta (Rubrika 3) (//SummDec/Header/TransportDocument/TransportDocumentType)



Opis	Tip prevoznog dokumenta iz kodeksa šifara
Obaveznost	Obavezno
Tip	String
Duzina	2-4

U XML primeru prethodna struktura izgleda:

```
<TransportDocumentType>CMR</TransportDocumentType>
```

Broj prevoznog dokumenta (Rubrika 3) (//SummDec/Header/TransportDocument/TransportDocumentNumber)



Opis	Broj prevoznog dokumenta
Obaveznost	Obavezno

Tip	String
Duzina	1-20

U XML primeru prethodna struktura izgleda:

```
<TransportDocumentNumber>1258-2</TransportDocumentNumber>
```

Dodatne informacije (Rubrika 3)

(//SummDec/Header/TransportDocument/AdditionalTransportData)

AdditionalTransportData

Dodatne informacije

Opis	Dodatne informacije
Obaveznost	Neobavezno
Tip	String
Duzina	20

U XML primeru prethodna struktura izgleda:

```
<AdditionalTransportData></AdditionalTransportData>
```

Identitet, nacionalnost i vrsta prevoznog sredstva (Rubrika 2)

(//SummDec/Header/TransportationDetails)

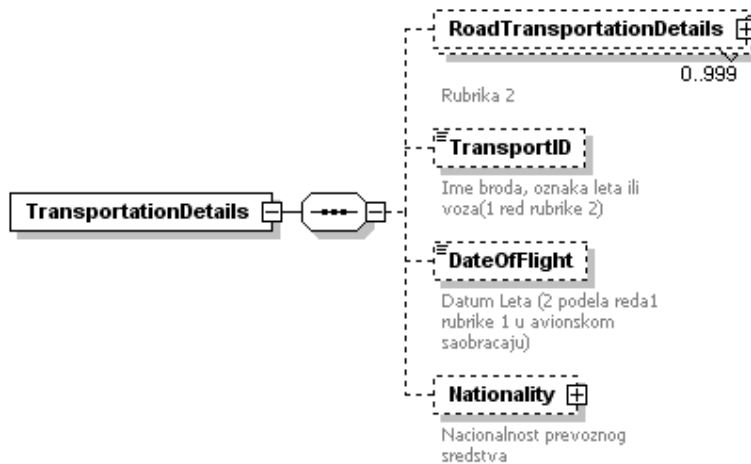

U ovaj element upisuju se podaci o prevoznom sredstvu. Element nije obavezan.

U XML primeru prethodna struktura izgleda:

```

<TransportationDetails>
  <RoadTransportationDetails ID="1">
    .....
  </RoadTransportationDetails>
  <TransportID>String</TransportID>
  <DateOfFlight>1967-08-13</DateOfFlight>
  <Nationality>
    .....
  </Nationality>
</TransportationDetails>

```

Identitet, nacionalnost i vrsta prevoznog sredstva (Rubrika 2)
 (//SummDec/Header/TransportationDetails/RoadTransportationDetails)

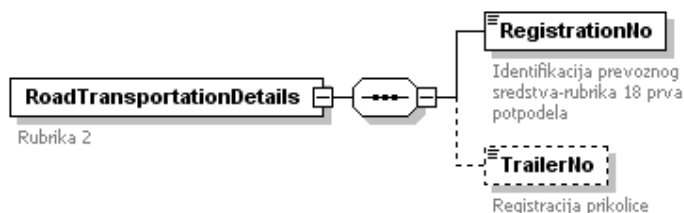

U ovaj element upisuju se podaci o prevoznom sredstvu na koje je roba natovarena i on se koristi u slučaju drumskog saobraćaja. Ukoliko se radi o konvoju (ako se koristi specifikacija), ovaj element se ponavlja.

ATRIBUTI:

ID

Opis	Redni broj po specifikaciji
Obaveznost	Obavezno
Tip	Integer
Duzina	Minimalna vrednost je 1.

U XML primeru prethodna struktura izgleda:

```
<RoadTransportationDetails ID="1" IsList="0">
  <RegistrationNo>String</RegistrationNo>
  <TrailerNo>String</TrailerNo>
</RoadTransportationDetails>
```

Identitet, nacionalnost i vrsta prevoznog sredstva (Rubrika 2)
 (//SummDec/Header/TransportationDetails/RoadTransportationDetails/RegistrationNo)



Opis	Registracija vozila, koja se upisuje bez specijalnih znakova ('', '-',....)
Obaveznost	Uslovna obaveznost (ovaj element se obavezno popunjava ukoliko se popunjava element RoadTransportationDetails)
Tip	String
Duzina	5-10

U XML primeru prethodna struktura izgleda:

```
<RegistrationNo>BG242424</RegistrationNo>
```

Identitet, nacionalnost i vrsta prevoznog sredstva (Rubrika 2)
 (//SummDec/Header/TransportationDetails/RoadTransportationDetails/TrailerNo)



Opis	Registracija prikolice, koja se upisuje na isti načina kao i registracija samog vozila
Obaveznost	Neobavezno
Tip	String
Duzina	10

U XML primeru prethodna struktura izgleda:

```
<TrailerNo>242424BG</TrailerNo>
```

Identitet, nacionalnost i vrsta prevoznog sredstva (Rubrika 2)

(//SummDec/Header/TransportationDetails/TransportID)

TransportID

Ime broda, oznaka leta ili voza(1 red rubrike 2)

Opis	Za pošiljke u železničkom saobraćaju, u prvu podelu se upisuje broj vagona; za rečni saobraćaj upisuje se ime plovila; za vazdušni saobraćaj upisuje se broj leta
Obaveznost	Neobavezno
Tip	String
Duzina	30

U XML primeru prethodna struktura izgleda:

```
<TransportID>AD456</TransportID>
```

Identitet, nacionalnost i vrsta prevoznog sredstva (Rubrika 2)

(//SummDec/Header/TransportationDetails/DateOfFlight)

DateOfFlight

Datum leta (2 podela reda1 rubrike 1 u avionskom saobraćaju)

Opis	Koristi se samo kod avionskog saobraćaja i u tom slučaju se upisuje datum leta
Obaveznost	Neobavezno
Tip	Date
Duzina	

U XML primeru prethodna struktura izgleda:

```
<DateOfFlight>1967-08-13</DateOfFlight>
```

Identitet, nacionalnost i vrsta prevoznog sredstva (Rubrika 2)

(//SummDec/Header/TransportationDetails/Nationality)

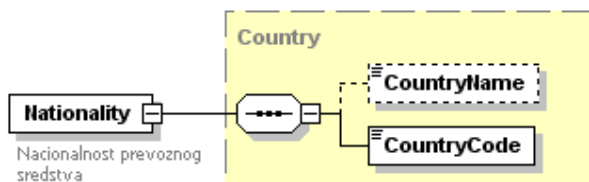

U ovaj element upisuju se podaci o državi vozila.

U XML primeru prethodna struktura izgleda:

```
<Nationality>
  <CountryName>String</CountryName>
  <CountryCode>St</CountryCode>
</Nationality>
```

Identitet, nacionalnost i vrsta prevoznog sredstva (Rubrika 2)

(//SummDec/Header/TransportationDetails/Nationality/CountryName)

CountryName

Opis	Ime države
Obaveznost	Neobavezno
Tip	String
Duzina	

U XML primeru prethodna struktura izgleda:

```
<CountryName>Nemačka</CountryName>
```

Identitet, nacionalnost i vrsta prevoznog sredstva (Rubrika 2)

(//SummDec/Header/TransportationDetails/Nationality/CountryCode)

CountryCode

Opis	Šifra države vozila iz kodeksa šifara
Obaveznost	Uslovna obaveznost (ukoliko se upisuje zemlja vozila ovo polje je obavezno)
Tip	String
Duzina	2

U XML primeru prethodna struktura izgleda:

```
<CountryCode>DE</CountryCode>
```

Identitet, nacionalnost i vrsta prevoznog sredstva (Rubrika 2)

(//SummDec/Header/ TypeOfTransportation)

TypeOfTransportation

Šifra saobraćaja na granici

Opis	Šifra vrste saobraćaja iz kodeksa šifara
Obaveznost	Obavezno
Tip	String
Duzina	2

U XML primeru prethodna struktura izgleda:

```
<TypeOfTransportation>GB</TypeOfTransportation>
```

Naimenovanja

(//SummDec/GoodsItemData)

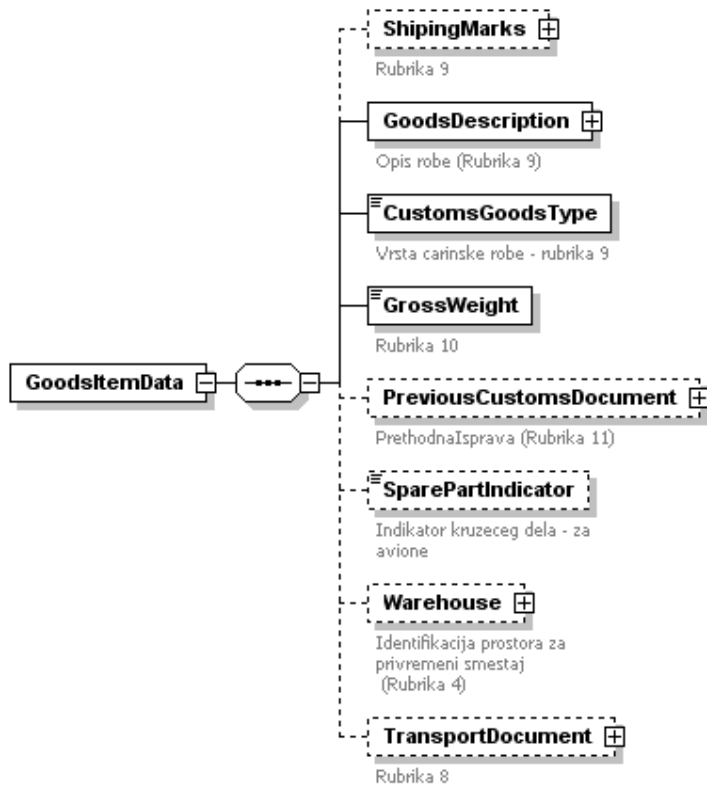

U ovaj element upisuju se podaci iz naimenovanja. Element je obavezan i ponavlja se onoliko puta koliko ima naimenovanja.

ATRIBUTI:

GoodsItemNumber

Opis	Redni broj naimenovanja
Obaveznost	Obavezno
Tip	Integer
Duzina	Minimalna vrednost je 1.

U XML primeru prethodna struktura izgleda:

```

<GoodsItemData GoodsItemNumber="1">
  <ShippingMarks>
  .....
  </ShippingMarks>
  <GoodsDescription>
  .....
  </GoodsDescription>
  <CustomsGoodsType>S</CustomsGoodsType>
  <GrossWeight>3.1415926535897932384626433832795</GrossWeight>
  <PreviousCustomsDocument IDNo="0">
  .....
  </PreviousCustomsDocument>
  <SparePartIndicator>1</SparePartIndicator>
  <Warehouse>
  .....
  </Warehouse>
  <TransportDocument>
  .....
  </TransportDocument>
</GoodsItemData>
  
```

Opis robe (Rubrika 9)

(//SummDec/GoodsltemData/ShipingMarks)

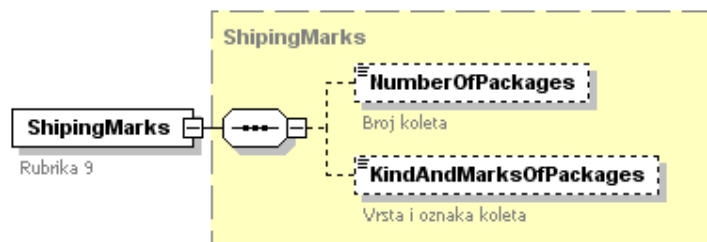

U ovaj element upisuje se opis robe. U XML primeru prethodna struktura izgleda:

```
<ShippingMarks>  
  <NumberOfPackages />  
  <KindAndMarksOfPackages />  
</ShippingMarks>
```

Opis robe (Rubrika 9)

(//SummDec/GoodsltemData/ ShippingMarks/NumberOfPackages)



Opis	Broj koleta
Obaveznost	Neobavezno
Tip	Integer
Duzina	

U XML primeru prethodna struktura izgleda:

```
<NumberOfPackages>5</NumberOfPackages>
```

Opis robe (Rubrika 9)

(//SummDec/GoodsltemData/ ShippingMarks/KindAndMarksOfPackages)



Opis	Vrsta i oznaka koleta
Obaveznost	Neobavezno
Tip	String
Duzina	45

U XML primeru prethodna struktura izgleda:

```
<KindAndMarksOfPackages>String</KindAndMarksOfPackages>
```

Opis robe (Rubrika 9)

(//SummDec/GoodsltemData/GoodsDescription)

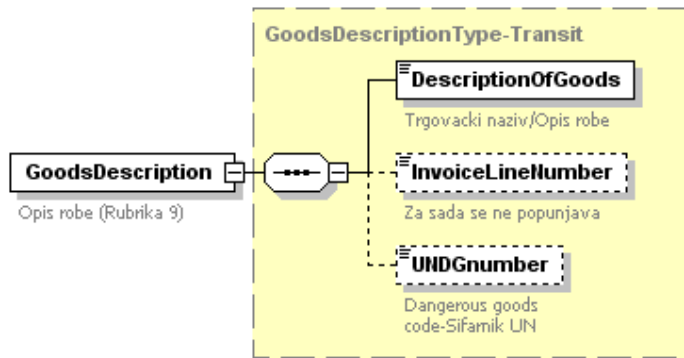

U ovaj element unosi se trgovački naziv robe. U XML primeru prethodna struktura izgleda:

```
<GoodsDescription>
  <DescriptionOfGoods>String</DescriptionOfGoods>
  <InvoiceLineNumber>0</InvoiceLineNumber>
  <UNDGnumber>4096</UNDGnumber>
</GoodsDescription>
```

Opis robe (Rubrika 9)

(//SummDec/GoodsltemData/GoodsDescription/DescriptionOfGoods)



Opis	Trgovacki naziv robe
Obaveznost	Obavezno
Tip	String
Duzina	90

U XML primeru prethodna struktura izgleda:

```
<DescriptionOfGoods>NEKI OPIS ROBE</DescriptionOfGoods>
```

Opis robe

(//SummDec/GoodsltemData/GoodsDescription/InvoiceLine Number)



Ovaj element se ne popunjava za sada.

Opis robe

(//SummDec/GoodsltemData/GoodsDescription/UNDGnumber)



Ovaj element se za sada ne popunjava.

Opis robe

(//SummDec/GoodsltemData/CustomsGoodsType)

CustomsGoodsType

Vrsta carinske robe - rubrika 9

Ovaj element se za sada ne popunjava.

Bruto masa (Rubrika 10)

(/SummDec/GoodItemData)

GrossWeight

Rubrika 10

Opis	Bruto masa u kilogramima, zaokružena na dva decimalna mesta.
Obaveznost	Obavezno
Tip	Decimal
Duzina	15:2

U XML primeru prethodna struktura izgleda:

```
<GrossWeight>456873.14</GrossWeight>
```

Prethodna isprava (Rubrika 11)

(/SummDec/GoodItemData/PreviousCustomsDocument)

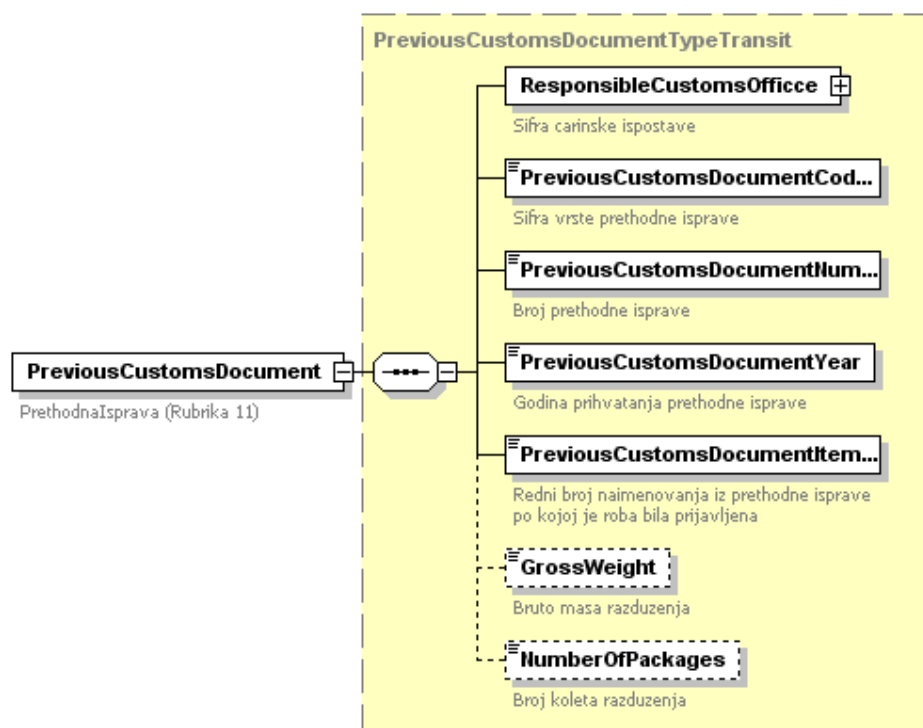

U ovaj element upisuju se podaci o prethodnoj ispravi. Ovaj element nije obavezan. U XML primeru prethodna struktura izgleda:

```
<PreviousCustomsDocument IDNo="0">
  <ResponsibleCustomsOffice>
    .....
  </ResponsibleCustomsOffice>
  <PreviousCustomsDocumentCoded/>
```

```

<PreviousCustomsDocumentNumber/ >
<PreviousCustomsDocumentYear/>
<PreviousCustomsDocumentItemNo/>
<GrossWeight/>
<NumberOfPackages/>
</PreviousCustomsDocument>

```

Carinska ispostava prethodne isprave

(//SummDec/GoodsltemData/PreviousCustomsDocument/ResponsibleCustomsOffice)

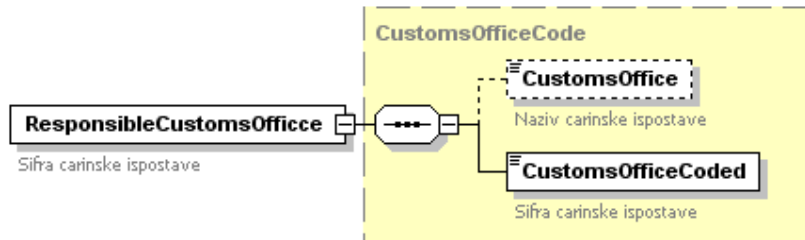

U ovaj element upisuju se podaci o carinskoj ispostavi u kojoj je izdata prethodna isprava. Ukoliko prethodna isprava postoji, ovaj element je obavezan. U XML primeru prethodna struktura izgleda:

```

<ResponsibleCustomsOffice>
  <CustomsOffice/ >
  <CustomsOfficeCoded/ >
</ResponsibleCustomsOffice>

```

Naziv carinske ispostve

(//SummDec/GoodsltemData/PreviousCustomsDocument/ResponsibleCustomsOffice/CustomsOffice)



Opis	Naziv carinske ispostave
Obaveznost	Neobavezno
Tip	String
Duzina	

U XML primeru prethodna struktura izgleda:

```

<CustomsOffice></CustomsOffice>

```

Šifra carinske ispostave

(//SummDec/GoodsltemData/PreviousCustomsDocument/ResponsibleCustomsOffice/CustomsOfficeCoded)



Opis	Šifra carinske ispostave, iz Kodeksa šifara
Obaveznost	Obavezno, ukoliko se popunjava element PreviousCustomsDocument
Tip	String
Duzina	5

U XML primeru prethodna struktura izgleda:

```

<CustomsOfficeCoded>61234</CustomsOfficeCoded>

```

Šifra vrste prethodne isprave

(//SummDec/GoodsltemData/PreviousCustomsDocument/PreviousCustomsDocumentCoded)

PreviousCustomsDocumentCod...

Šifra vrste prethodne isprave

Opis	Šifra vrste prethodne isprave iz Kodeksa šifara
Obaveznost	Obavezno, ukoliko se popunjava element PreviousCustomsDocument
Tip	String
Duzina	2

U XML primeru prethodna struktura izgleda:

```
<PreviousCustomsDocumentCoded>C7</PreviousCustomsDocumentCoded>
```

Broj prethodne isprave

(//SummDec/GoodsltemData/PreviousCustomsDocument/PreviousCustomsDocumentNumber)

PreviousCustomsDocumentNum...

Broj prethodne isprave

Opis	Broj prethodne isprave
Obaveznost	Obavezno, ukoliko se popunjava element PreviousCustomsDocument
Tip	Integer
Duzina	

U XML primeru prethodna struktura izgleda:

```
<PreviousCustomsDocumentNumber>153</PreviousCustomsDocumentNumber>
```

Godina prethodne isprave

(//SummDec/GoodsltemData/PreviousCustomsDocument/PreviousCustomsDocumentYear)

PreviousCustomsDocumentYear

Godina prihvatanja prethodne isprave

Opis	Godina prethodne isprave
Obaveznost	Obavezno, ukoliko se popunjava element PreviousCustomsDocument
Tip	Integer
Duzina	

U XML primeru prethodna struktura izgleda:

```
<PreviousCustomsDocumentYear>2005</PreviousCustomsDocumentYear>
```

Redni broj naimenovanja prethodne isprave

(//SummDec/GoodsltemData/PreviousCustomsDocument/PreviousCustomsDocumentItemNo)

PreviousCustomsDocumentItem...

Redni broj naimenovanja iz prethodne isprave po kojoj je roba bila prijavljena

Opis	Redni broj naimenovanja iz prethodne isprave po kojoj je roba bila prijavljena
Obaveznost	Obavezno, ukoliko se popunjava element PreviousCustomsDocument

Tip	Short
Duzina	

U XML primeru prethodna struktura izgleda:

<PreviousCustomsDocumentItemNo>5</PreviousCustomsDocumentItemNo>

Bruto masa razduženja

(//SummDec/GoodsltemData/PreviousCustomsDocument/GrossWeight)

GrossWeight

Bruto masa razduženja

Ovaj element se za sada ne popunjava.

Broj koleta razduženja

(//SummDec/GoodsltemData/PreviousCustomsDocument/NumberOfPackages)

NumberOfPackages

Broj koleta razduženja

Ovaj element se za sada ne popunjava.

Indikator kružećeg dela

(//SummDec/GoodsltemData/PreviousCustomsDocument/SparePartIndicator)

SparePartIndicator

Indikator kruzeceg dela - za avione

Ovaj element se za sada ne popunjava.

Identifikacija prostora za privremeni smeštaj (Rubrika 4)

(//SummDec/GoodsltemData/Warehouse)

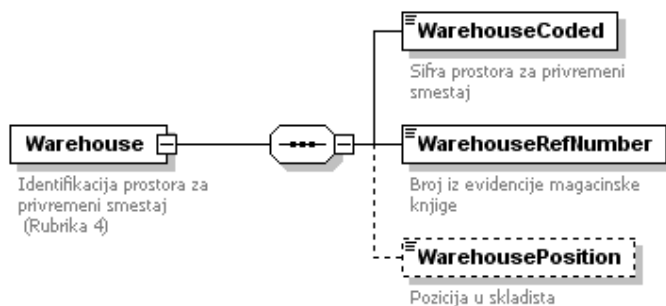

Ovaj element se za sada ne popunjava.

Prevozna isprava (Rubrika 8)

(//SummDec/GoodsltemData/TransportDocument)

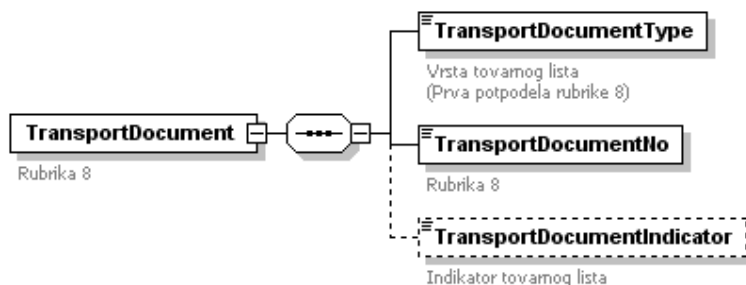

U ovaj element upisuju se podaci o prevoznoj ispravi. Element nije obavezan. U XML primeru prethodna struktura izgleda:

```
<TransportDocument>  
  <TransportDocumentType/>  
  <TransportDocumentNo/>  
  <TransportDocumentIndicator/>  
</TransportDocument>
```

Vrsta prevozne isprave

(//SummDec/GoodsltemData/TransportDocument/TransportDocumentType)



Opis	Vrsta prevozne isprave iz Kodeksa šifara
Obaveznost	Uslovno obavezan (obavezno se popunjava ako se uopšte unose podaci o vrsti prevozne isprave, inače se ne popunjava)
Tip	String
Duzina	2-4

U XML primeru prethodna struktura izgleda:

```
<TransportDocumentType>CIM</TransportDocumentType>
```

Broj prevozne isprave

(//SummDec/GoodsltemData/TransportDocument/TransportDocumentNo)



Opis	Broj prevozne isprave
Obaveznost	Uslovno obavezan (obavezno se popunjava ako se uopšte unose podaci o vrsti prevozne isprave, inače se ne popunjava)
Tip	String
Duzina	20

U XML primeru prethodna struktura izgleda:

```
<TransportDocumentNo>GT156</TransportDocumentNo>
```

Indikator tovarnog lista (prevozne isprave)

(//SummDec/GoodsltemData/TransportDocument/TransportDocumentIndikator)

TransportDocumentIndikator

Indikator tovarnog lista

Opis	Indikator prevozne isprave – 0(false), ako je konsolidovani, 1(true), ako je zbirni
Obaveznost	Neobavezno
Tip	Boolean
Duzina	

U XML primeru prethodna struktura izgleda:

```
<TransportDocumentIndikator>1</TransportDocumentIndikator>
```

Struktura odgovora (CusRes)

XML šema strukture odgovora je navedena u sledecem dijagramu:

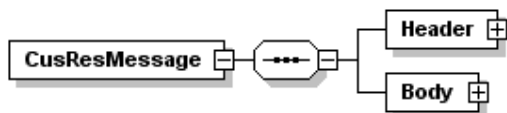

Odgovor se sastoji od zaglavlja i tela poruke. I zaglavlje i telo su jedinstveni. U zaglavlju su podaci koji vrše autentifikaciju korisnika a u telu poruke se nalaze poslovni podaci. U XML primeru poruke struktura izgleda na sledeci način:

```
<CusResMessage>
  <Header>
    <SenderDetails>
      <IDAuthentication>
        <SenderID> </SenderID>
      </IDAuthentication>
    </SenderDetails>
  </Header>
  <Body>
    <ErrorResponse AgentCode="" ResponsibleCustomsOfficeCode="" DocumentSubmissionDate=""
      DocumentNumber="" GoodsItemNumber="" VersionNumber="" DeclarationBoxNumber=""
      IDNo="" MessageNumber="">
      <ErrorWeight></ErrorWeight>
      <ErrorDescription></ErrorDescription>
    </ErrorResponse>
    <Response DocumentNumber="" AgentCode="" ResponsiblePartyCode="" DocumentSubmissionDate="">
      <Code></Code>
      <Description></Description>
    </Response>
  </Body>
</CusResMessage>
```

Zaglavlje poruke

(CusResMessage/Header)

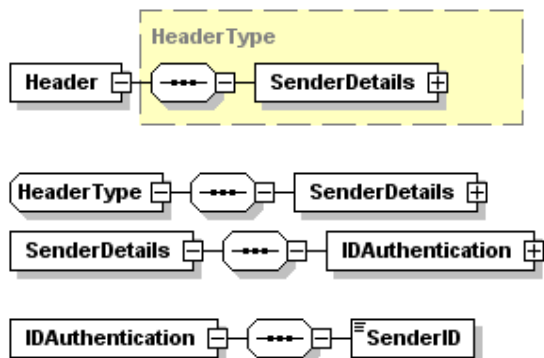

Zaglavlje poruke za sada izgleda ovako i služi za identifikaciju korisnika. U element SenderID upisuju se username korisnika i ovo polje je obavezno.

Telo poruke

(CusResMessage/Body)

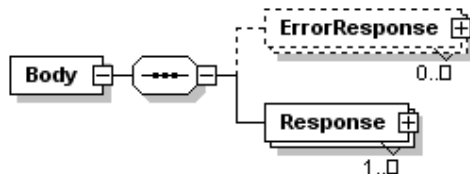

Telo poruke sadrži dve vrste response elemenata. Response je element koji se obavezno vraća i u njemu su poruke vezane za ceo poslani dokument. ErrorResponse element nije obavezan i u njemu su poruke vezane greške pri popunjavanju deklaracija.

ErrorResponse

(CusResMessage/Body/ErrorResponse)

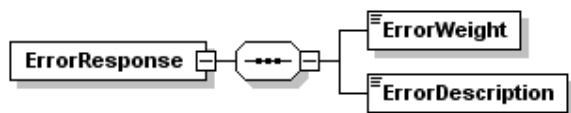

Ovaj element daje detaljan opis greške pri popunjavanju deklaracije za svaku rubriku ponaosob. Element se ponavlja onoliko puta koliko ima grešaka za jednu deklaraciju. Element je opcioni.

ATRIBUTI:

AgentCode

Opis	Username
Obaveznost	Obavezno
Tip	String
Duzina	

ResponsibleCustomsOfficeCoded

Opis	Šifra odredišne carinske ispostave
Obaveznost	Obavezno
Tip	String
Duzina	5

DocumentSubmissionDate

Opis	Datum podnošenja deklaracije
Obaveznost	Obavezno
Tip	Date Time
Duzina	

DocumentNumber

Opis	Broj deklaracije
Obaveznost	Obavezno
Tip	String
Duzina	

GoodsItemNumber

Opis	Broj naimenovanja iz deklaracije
Obaveznost	Neobavezno
Tip	Integer
Duzina	

VersionNumber

Opis	Broj verzije deklaracije
Obaveznost	Obavezno
Tip	Integer
Duzina	

DeclarationBoxNumber

Opis	Broj rubrike u deklaraciji na koju se greška odnosi
Obaveznost	Neobavezno
Tip	Integer
Duzina	

IDNo

Opis	Redni broj stavke iz specifikacije na koju se greška odnosi
Obaveznost	Neobavezno
Tip	Integer
Duzina	

MessageNumber

Opis	Interni broj poruke
Obaveznost	Obavezno
Tip	Integer
Duzina	

ELEMENTI:

ErrorWeight

Opis	Težina greške
Obaveznost	Obavezno
Tip	String
Duzina	

ErrorDescription

Opis	Opis greške
Obaveznost	Obavezno
Tip	String
Duzina	

Response

(CusResMessage/Body/Response)

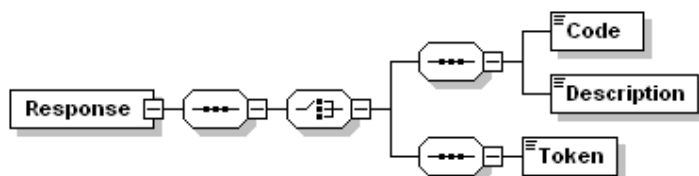

Element se koristi za slanje poruka od strane sistema, odnosno, za slanje poruka o uspešnosti određene akcije. U slučaju da je akcija bila logovanje dobićete samo **Token**, dok u svim ostalim slučajevima dobijate par elemenata **Code** i **Description**.

ATRIBUTI:

AgentCode

Opis	Username
Obaveznost	Obavezno
Tip	String
Duzina	

DocumentNumber

Opis	Broj deklaracije
Obaveznost	Obavezno
Tip	String
Duzina	

ResponsiblePartyCode

Opis	Pib podnosioca deklaracije/a
Obaveznost	Obavezno
Tip	Integer
Duzina	9-13

DocumentSubmissionDate

Opis	Datum podnošenja deklaracije
Obaveznost	Obavezno
Tip	Date Time
Duzina	

ELEMENTI:

Code

Opis	Šifra greške
Obaveznost	Obavezno
Tip	String
Duzina	

Description

Opis	Opis greške
Obaveznost	Obavezno
Tip	String
Duzina	

Token

Opis	Token, koji se dobija prilikom logovanja
Obaveznost	Obavezno
Tip	String
Duzina	

Ovaj element može imati sledeće vrednosti:

- GUID (na primer 0d62989f-250e-d26e-c6cf-8eda6f76bf13)
- 0 – nekorektna lozinka
- 1 – neophodno je promeniti lozinku
- 2 – korisniku je privremeno zabranjen pristup aplikaciji
- 3 – korisniku je trajno zabranjen pristup aplikaciji
- 4 – greška prilikom izmene lozinke – pogrešna stara lozinka
- 5 – greška prilikom izmene lozinke – ponovljena neka od starih lozinki
- 6 – greška prilikom izmene lozinke – sistemska greška
- -1 – već ste ulogovani